

2018年 川崎市実業団対抗テニス大会

第126回 川崎市実業団対抗テニストーナメント

第59回 川崎市実業団対抗テニスリーグ

(神奈川県実業団対抗川崎地区予選)

日 程： 平成 30年 10月27日(土) ~ 平成 31年 3月 2日(土)

会 場： 1. 川崎市営富士見公園テニスコート (砂入り人工芝)
2. 川崎市営等々力公園テニスコート (砂入り人工芝)
3. 川崎市東扇島マリエンテニスコート (砂入り人工芝)
4. 各社コート等



注意事項

1. 大会出場者は注意事項を必ず守って下さい。
2. 定刻10分前までに試合のできる準備をして、届け出て下さい。
3. コート付近及び公園事務所前の駐車は一切禁じます、無断駐車した場合は、試合を失格扱いとしますので、十分注意して下さい。
4. 駐車場の利用は公園有料駐車場を利用して下さい。
5. 天候等及びその他、公園事務所への問い合わせは厳禁。



主 催 川崎市テニス協会
(実業団委員会)

後 援 川 崎 市
(公財)川崎市スポーツ協会
(公社)川崎港振興協会

神奈川県テニス協会

”**嚴重注意**”

大会参加チームの皆さんは次のことを厳守のこと。

1. コート外周辺でのウォームアップを兼ねたテニスの禁止。

*コート周辺は公共の公園になっていますので、家族連れや子供等
多くの人達が利用していますので、非常に危険である。

2. 近年各大会に於いてテニスウェアの規定に違反している
テニスウェアが多く見られますので注意。(ロゴ違反)

*テニスウェアと大会用テニスウェアとの違いに注意してください！

3. コート周辺道路への路上駐車は禁止します。

尚、実業団チームは会社の代表として参加していることの意識を持ちましょう。

川崎市テニス協会
実業団委員会

大会役員

大会会長 花木内 敬雄
大会副会長 鈴木 保美
大会委員長 加倉井 浩一
大会副委員長 田辺 雅章 伊藤 孝光
レフェリー 原 賢次 (実業団委員会委員長)
アシスタントレフェリー 上田 巖 (実業団委員会副委員長)
" 小島 敬史 (実業団委員会委員)
大会委員 川崎市テニス協会 実業団委員会
東芝小向・三菱自動車 (各テニス部)

★ 川崎市実業団対抗テニス大会予定

* 第126回川崎市実業団対抗テニス大会(団体戦)…… (平成30年 10月27日～平成31年 3月 2日まで)

・富士見コート :平成30年 11/24 平成31年 1/26 ・ 2/2. 3. 10. 16. 23 ・ 3/2
・等々力コート :平成31年 1/19 ・ 2/9
・マリエンコート :平成30年 10/27. 28 ・ 11/24. 25 ・ 12/15. 22
・マリエンコート :平成31年 1/6. 12 ・ 2/2. 17

* 第127回川崎市実業団対抗テニス大会(団体戦)…… (平成31年 1月に行われるコート調整会議にて決定)

・富士見コート :平成31年 6月～ 予定
・等々力コート :平成31年 6月～ 予定
・マリエンコート :平成31年 5月～ 予定

★ 神奈川県実業団対抗テニス大会予定

* 第62回神奈川県実業団対抗テニスリーグ戦 (A大会)

・平成30年 10月 ～ 平成31年 1月 (各社コート予定)

* 第63回神奈川県実業団対抗テニスリーグ戦 (A大会)

・平成31年 4月 ～ 平成31年 7月 (各社コート予定)

* 第85回神奈川県実業団対抗テニス大会(B大会)

・平成30年 11月 3日・4日 海老名市テニス協会主管

* 第86回神奈川県実業団対抗テニス大会(B大会)

・平成31年 5月 19日・20日 藤沢市テニス協会主管

* 第14回神奈川県実業団対抗テニストーナメント大会

・平成31年 3月 16日・17日 横須賀市大津公園テニスコート

[問合せ先]

原 賢次 (ハラケンジ)
TEL. FAX(自宅) 045-971-1825
携帯電話 090-7267-3896
E-mail ken-tara@e07.itscom.net
上田 巖 (ウエダイワオ)
携帯電話 090-6549-3997

平成30年度の行事予定

() 内の日付は予備日

事業名	開催期日	会場
第42回都市対抗県大会派遣	4月7、8日	小田原、秦野
ジュニア育成(テニス教室10回、練習会&試合10回) 上期	4月15日～9月16日	市営コート (マリエ)
下期	10月14日～3月17日	
2018川崎マリエンカップジュニアオープンテニス大会	7月30日～8月6日	市営コート (マリエ)
K. S. Dジュニアテニス教室		東住吉小学校 平間小学校
第62回川崎市民テニス選手権大会(ダブルス)	3月21日～6月16日	市営、高校コート
第15回小中学生テニス大会	6月3日 (高校の部)	
第33回女子ダブルスワンデーテニス大会 (個人戦)	4月19日 (4月26日)	市営コート (等々力)
第61回(女子23回)神奈川県実業団対抗テニスリーグ戦(A大会)	4月～8月	各社コート
第84回神奈川県実業団対抗テニス大会(B大会)	5月19日～20日	座間市主管
第20回川崎グランドシニアテニス大会 (兼) ねんりんピック富山2018川崎予選会 (本大会は11/3～11/6)	5月4日 (5月10日)	市営コート (等々力)
第125回(リーグ58回)実業団対抗テニス大会	5月19日～8月5日	市営、各社コート
神奈川オープンベテラン2018テニス大会 (川崎開催)	6月16日～22日	市営コート(富士見、マリエ)
第16回加盟団体交流テニス大会	7月29日	市営コート(富士見)
ジュニア育成テニス講習会 (中高校生)	7月16日	市営コート (等々力)
神奈川県中学校新人テニス大会 (川崎開催)	8月24日	市営コート (等々力)
第63回川崎市民総合体育大会フェスティバル(シングル)	8月25日～11月4日	市営、高校コート
第16回小中学生テニス大会	11月4日 (高校の部)	
第34回女子ダブルスワンデーテニス大会 (団体戦)	9月14日 (9月25日)	市営コート (富士見)
市民健康デーテニス教室&テニスの日テニス教室	9月23日	市営コート (等々力)
第21回川崎グランドシニアテニス大会	11月7日 (11月13日)	市営コート (等々力)
第62回(女子24回)神奈川県実業団対抗テニスリーグ戦(A大会)	10月～翌年1月	各社コート
体育の日テニス教室	10月8日	市営コート (等々力)
第33回レディース川崎テニス大会	10月24日～26日(11月6日)	市営コート (等々力)
神奈川ベテランミックステニス大会2018	11月3日～10日	市営コート (マリエ)
第126回実業団対抗テニス大会	10月27日～3月2日	市営、各社コート
第85回神奈川県実業団対抗テニス大会(B大会)	11月3、4日	海老名市主管
第14回クラブチーム対抗テニス大会 (兼) クラブ対抗テニス大会 (県大会予選会)	11月23日	市営コート (富士見)
川崎地区中学校新人テニス大会	11月23日	市営コート (等々力)
神奈川オープンベテランウインター2018	12月1日～7日	市営コート (富士見、マリエ)
第16回市民ミックスダブルステニス大会	H31年3月3日～3月21日	市営コート
第14回神奈川県実業団対抗テニストーナメント大会	H31年3月16日～3月17日	横須賀市大津公園テニスコート
第28回中野杯川崎室内テニス大会	H31年3月22日～24日	カルッツかわさき
ジュニア育成事業 (春季市内高校団体戦)	H31年3月27、28日	市営コート (富士見) 各高校
第64回川崎市民テニス選手権大会(ダブルス)	H31年3月20日～	市営コート

川崎市テニス協会

実業団対抗テニス大会実施要項

2016.9改
川崎市テニス協会
実業団委員会

1. 種目

男子: B級リーグ1部・2部・3部・4部・5部・6部・7部, B級トーナメント・C級トーナメント
女子: 女子リーグ1部・2部・3部, 女子トーナメント

2. 参加資格 川崎市テニス協会加盟団体(但し, クラブを除く)

3. 選手登録

- (1) 参加選手はアマチュアで社員であること。
- (2) 男子: 4名以上名8まで(シングルスのランク順に登録する)
女子: 2名以上6名まで(")
- (3) **A 級, 及び他地域協会の実業団チームに登録していないこと。(個人戦の出場は構わない)**
- (4) その地域に登録していなければ, 関東エリアの同一企業に所属するものはエントリー出来る。
- (5) **退職した社員で, その企業のテニス部に所属する者はエントリー出来る。**

4. 試合

- (1) 男子: 2ダブルス・3シングルス(5ポイント)
- (2) 女子: 1ダブルス・2シングルス(3ポイント)
- (3) 出場: 登録選手は, 単複に各1回重複出場出来る。
- (4) ゲーム: 各試合**8ゲームプロセット(8-8, 12ポイントタイブレーク)**
 - ・B級リーグは5ポイント, 女子リーグは3ポイント全て実施
 - ・B級・C級トーナメントは3ポイント, 女子トーナメントは2ポイント先取

5. 試合順序

- (1) 試合進行上のレフェリーの判断を除き, 次の順序で行う。
男子: D2. D1. S3. S2. S1
女子: D. S2. S1
- (2) シングルスの出場は, 登録順位を入れ替えてはならない。
- (3) ダブルスの組み合わせは, 登録順位に関係なく作ることが出来る。

6. 使用球

- (1) ダンロップフォート(黄色)とする。(原則的には)
- (2) 男子・女子リーグは, ビジターチームの負担とする。(オフィシャルコートでは折半)
- (3) B級・C級・女子トーナメントは, 敗者チームの負担とする。
* (3) のケースは, 各チームが1試合分のボールを用意すれば, 全トーナメントに事足りることを, 意味している。

7. 試合上の注意

- (1) 本体会は, JTAルールの「ポイント・ペナルティ制度」を採用します。
- (2) 本体会は, JTAの「Solo Chair Umpire」及び「セルフ・ジャッジ」を採用します。
- (3) **試合開始10分前迄に大会本部に届け出る事。**
* 男子は4名以上, 女子は2名以上がそろっていること。
- (4) **ウォームアップは, 原則サービスのみ6球にて試合開始とする。**
* 自社コートでの試合では, その限りでない。
- (5) **大会参加者のユニフォームは, JTAの定めるテニスウェアの形式を満足していること。
自チーム名及び自企業名の表示・ロゴ等の, 大きさや・数についての制限は一切しない。**
* **襟付きシャツを基調とする。(Tシャツは不可) その他レフェリーの判断による。**
- (6) 日没によるプレーの順延については, 進行中のプレーしたゲーム数の合計が, 偶数になった後に行う。
- (7) ベンチコーチのコート内の入場は1名のみとし, コーチングはエンドチェンジ時のみ可。
- (8) 等々カ・富士見・マリエンコート共コートサーフェイスが砂入り人工芝となりましたので, 雨天模様の場合は注意のこと, 又試合の有無の決定は当日コートで判断します。

8. 県大会への派遣

- 男子B級リーグ及び女子リーグ1部の成績の上位2チーム及び、前回での県大会成績により推薦男子B級リーグ上位及び女子リーグ上位チームを県大会へ推薦する。(実業団委員会で審査)
※県リーグからの降格チームは県B大会(第1シード)及び、川崎市男女リーグ1部に出場できる。
※県B大会で優勝した場合男子は次回の県Aリーグにもどる。
※県B大会で優勝した場合女子は次回の県Aリーグ2部にもどる。

9. 各種目の入れ替え

- (1) B級リーグ, 女子リーグ1部の1位~2位は, 1部に残留
- (2) B級リーグ, 女子リーグ各部の3位~4位は, 同部に残留
- (3) B級リーグ, 女子リーグ2部以降の1位~2位は, 各上位リーグに昇格
- (4) B級リーグ1部~6部, 女子リーグ1部~2部の5位~6位は, 各下位リーグへ降格
- (5) B級リーグ7部, 女子リーグ3部の5位~6位は各下位トーナメントへ降格
- (6) B級トーナメントの1~2位は, B級リーグ7部へ昇格
- (7) C級トーナメントの1~2位は, B級トーナメントへ昇格
- (8) 女子トーナメントの1~2位は, 女子リーグ3部へ昇格
- (9) 男子B級リーグ及び女子リーグの不参加チームは、特別な理由がない限り、リーグを辞退と見做しB級及び女子トーナメントへ降格とす。
- (10) 県リーグ昇格が生じた場合は, 男子B級リーグ及び女子リーグ各部からの降格は1チームのみとする。
- (11) リーグ不参加チームが出た場合は, 該当リーグ及び下位リーグからの降格は, 不参加数による
- (12) B級トーナメント有資格チーム不参加の場合, 特別な理由がない限りその資格を放棄したものとし, その権利を失う。(次回参加時はC級トーナメント)

*** 男・女子リーグに、県リーグからの降格チームが生じた場合は各リーグからの降格は3チームとする**

10. 市営・民営・各社コートでの試合の消化方法

(1) 使用コートの選択権

- * コートの優先権とは、自社コートを所有しているチームが選択権を第1とする。
- * コートの優先権とは、ホームコートで試合が出来る事を意味し、両チームとも自社コートを持たない場合は対戦相手と協議する。(レフリー権限・レンタルコートによる使用料など)

(2) 試合日時の決定方法

- ・指定した期日までの、原則として(土)・(日)・(祝)に、コート提供側(自社コート有するチーム)の設定した日時に行うものとする。但し上位大会[実業団対抗県大会・神奈川県選手権都市対抗・クラブ対抗・関東オープン・全日本選手権・国体等(予選を含む)]に登録者が出場して、チーム編成が出来ないと認められた場合には調整すること。
- 注)・男子・女子リーグの富士見・等々カ・マリエンコートに於ける協会指定日試合の変更は認めない。(上位大会出場によるチーム編成ができない場合はその限りではない。)
- ・コート提供側の設定した日時に、コート提供を受けるチームの理由により試合が行われなない場合は、そのチームは不戦敗となる事を原則とする。

(3) 未消化時の失格

天候等の正当な理由がなく指定の期日までに試合が行われなかった場合は、双方又は片方を不戦敗とする。

(4) 試合結果の報告(男女リーグのみ)

試合の結果は所定の用紙(コピーをとる)に記入し、双方の代表者が署名の上、担当レフェリーに速やかに送付する。* 電子メール及びFAX

(5) 試合日程の問い合わせ義務

当該試合のコート選択権のないチームが問い合わせの義務を負う。

- * 待機しているチームあるいは、次の試合の選択権を持っているチームがあらかじめ早めに日程を当該チームに提示しておくことは、親切であり好ましいことである。
- * コートの選択権をもっているチームが、選択権を放棄しようとする時は、速やかに相手チームに連絡をすること。

(6) 各チームコートのレフェリー権限

各社コートで行う試合の当日に限り、コート提供チームの代表にレフェリー権限を与える。

*** 本『実施要項』は川崎市テニス協会 実業団委員会によって改廃する。**

以上

第 59 回

川崎市実業団対抗テニスリーグ日程及び試合順序

1. 試合会場 各チームコート(一部市営コートで実施)

2. 試合組み合わせ順序(男子1. 2. 3. 4. 5. 6. 7部・女子1. 2. 3部共通)

第 1 節 ① - 4 , ② - 5 , ③ - 6

第 2 節 1 - ⑤ , 2 - ⑥ , 3 - ④ (○数字印はコート選択優先権がある。)

第 3 節 ① - 6 , ② - 3 , 4 - ⑤

第 4 節 1 - ③ , ② - 4 , 5 - ⑥

第 5 節 ① - 2 , ③ - 5 , ④ - 6

3. 試合日程

第 1 節 11月末まで

第 2 節 1月中旬まで

第 3 節 2月中旬まで

第 4 節 3月中旬まで

第 5 節 協会指定日

"	10月27日(土)	12:00から16:00	男子リーグ 3部	(①②・③⑤・④⑥)	……マリエンコート
"	10月28日(日)	12:00から16:00	男子リーグ 2部	(①②・③⑤・④⑥)	……マリエンコート
"	11月25日(日)	12:00から16:00	男子リーグ 1部	(①②・③⑤・④⑥)	……マリエンコート
"	12月15日(土)	12:00から16:00	男子リーグ 7部	(①②・③⑤・④⑥)	……マリエンコート
"	12月22日(土)	12:00から16:00	男子リーグ 6部	(①②・③⑤・④⑥)	……マリエンコート
"	1月 6日(日)	12:00から16:00	男子リーグ 5部	(①②・③⑤・④⑥)	……マリエンコート
"	1月12日(土)	12:00から16:00	男子リーグ 4部	(①②・③⑤・④⑥)	……マリエンコート
"	2月 9日(土)	12:00から16:00	女子リーグ 1部~3部	(①②・③⑤・④⑥)	……等々カコート

平成31年 3月17日(日)まで (男女1部リーグは県大会代表選出の為厳守して下さい)

* 上記の日程表はあくまでも目安で、各節の試合順番は指定日以外は問わない。

早め早めの日程を組むことが望ましい。

4. 試合順序

男子 : D2, D1, S3, S2, S1

女子 : D, S2, S1

* 男子5ポイント, 女子3ポイントは全て消化すること。(順位決定の資料となる。)

5. 試合結果の報告

試合結果は、勝者チームが所定の用紙に記入して速やかにリーグ担当レフェリーに送付すること。

*** 平成31年 3月17日までに最終結果報告なき場合は両者共不戦敗とする。**

*** 男女1部リーグは県B大会川崎市代表選考の為、対戦を早めに消化してください。**

6. ブロック順位の決定方法 (次の順番で決める。)

(1) 勝率の高いチームを上位とする

(2) 2チームが同率になった場合は直接対決の勝者チーム

(3) 3チーム及び4チームが同率の場合、以下の要領で順位をつける

*** 直接対決は一切考慮しない。(2010. 8月改訂)**

① 勝利ポイント数の多いチームを上位とする

② ①が同じ場合、全試合での取得ゲーム数が多いチームを上位とする

③ ②が同じ場合、全試合での得失ゲーム数の差が多いチームを上位とする

(4) コイントス

* 失格, 棄権の場合は次のようにする

(1) 不戦の場合 8-0 (不戦)と付記する。

(2) 途中の場合 マッチが完成するようにゲーム数を加算する。

(Def, 又はRet,)と付記する。

(3) リーグ途中でチーム編成が出来なくなった場合は、リーグ不参加扱いとする。

(消化済みの試合はノーゲームとし、順位決定のポイントにはカウントしない。)

ここに記載されていない競技実施上のルールは、別紙『大会実施要項』による。

第126B級・C級・女子トーナメント及び第59回男子・女子リーグ日程表 その1

日程	富士見コート	等々力コート	マリエンコート
10月27日(土)			リーグ 第5 節
12:00~16:00			男子3部 ①②・③⑤・④⑥
10月28日(日)			リーグ 第5 節
12:00~16:00			男子2部 ①②・③⑤・④⑥
11月24日(土)			男子B級 1R
9:00	男子B級 1R 2~11 14~19 女子 1R 8~9 16~17		12:00~16:00
12:00	男子B級 1R 20~25 28~37 女子 1R 20~21		38~39 42~51
11月25日(日)			リーグ 第5 節
12:00~16:00			男子1部 ①②・③⑤・④⑥
12月15日(土)			リーグ 第5 節
12:00~16:00			男子7部 ①②・③⑤・④⑥
12月22日(土)			リーグ 第5 節
12:00~16:00			男子6部 ①②・③⑤・④⑥
1月 6日(日)			リーグ 第5 節
12:00~16:00			男子5部 ①②・③⑤・④⑥
1月12日(土)			リーグ 第5 節
12:00~16:00			男子4部 ①②・③⑤・④⑥
1月19日(土)			
9:00		男子C級 1R 2~11 16~25	
12:00		男子C級 1R 28~37 42~51	
1月26日(土)			
9:00	男子B級 2R 2~25		
12:00	男子B級 2R 28~51		
2月 2日(土)			
9:00	男子C級 2R 2~25		12:00~16:00
12:00	男子C級 2R 28~51		リーグ開放

第126回B級・C級・女子トーナメント及び第59回男子・女子リーグ日程表 その2

日程	富士見コート	等々力コート	マリエンコート
2月 3日(日)			
9:00	男子B級 3R 1～26 27～52		
12:00	男子C級 3R 1～26 27～52		
2月 9日(土)			
9:00		女子 2R 1～12 13～24	
12:00		女子リーグ 1部～3部 (第5節) ①②・③⑤・④⑥	
2月10日(日)			
9:00	男子B級 QF 女子 QF 1～12		
12:00	男子C級 QF 女子 QF 13～24		
2月16日(土)			
9:00	男子B級 ・ 男子C級 ・ 女子 SF		
12:00	リーグ開放コート		
2月17日(日)			12:00～16:00
12:00～16:00			リーグ開放コート
2月23日(土)			
9:00	男子B級 ・ 男子C級 ・ 女子 F		
12:00	リーグ開放コート		
3月 2日(土)			
9:00	予 備 日		
12:00	予 備 日		

注)各日程で試合開始時間が違いますので注意してください。また、指定日以外のリーグは別表による。

* 日程変更(雨天中止)等について

1. 中止の判断は当日コートにて決定します。 ※ 必ずコートに集合のこと。
2. 該当日雨天中止の場合、原則として該当日の次のラウンド日へ変更します。(リーグは含まない)
3. 川崎市テニス協会ホームページに掲載しますので確認してください。

第59回川崎市実業団対抗テニスリーグ選手登録 その1

《平成30年度秋季大会》

平成30年9月

【男子リーグ】

川崎市テニス協会実業団委員会

B級リーグ 1部

	選手名	選手-1	選手-2	選手-3	選手-4	選手-5	選手-6	選手-7	選手-8
1	味の素	永田 真史	小林 大晃	船水 拓実	白井 啓太	臼井 航介	近藤 和宏	西村 聡太	梶本 祥平
2	川崎信用金庫	山本 賢治	峯村 昭浩	長谷川 祐樹	田中 雄人	榎 信太郎	出口 英二	中村 元紀	青木 秀介
3	キャノン川崎(B)	松中 博幸	北村 徳弘	得田 昭彦	林 賢志	角田 徹也			
4	日本触媒	長島 敏大	林 桂	渡邊 隼人	土橋 賢太	細川 敏幸	近江 一彰	水谷 智裕	稲岡 亨
5	三菱自動車	川井 拓	山崎 晃平	カルティエキョーム	大林 大祐	多田 真司	山内 英之	福原 智宏	野村 利明
6	三菱ふそう	志村 武	吉川 英樹	吉川 祐太	田村 耕基	石谷 慎一	沖 永達也		

B級リーグ 2部

	選手名	選手-1	選手-2	選手-3	選手-4	選手-5	選手-6	選手-7	選手-8
1	三井住友銀行	久保 善立	乗田 大輔	米倉 賢次	松村 知	中島 治康	坂井 篤	秋山 博	
2	富士通(A)	大室 康	足立 雄大	菊岡 大輔	水野 真木人	中村 成道	栗原 英俊		
3	川崎市役所(A)	結城 義勝	中村 浩司	能塚 正輝	山下 真	渡辺 耕治	佐藤 晋		
4	キャノン矢向(A)	宇仁 菅崇	赤土 行信	山口 耕右	壺屋 修平	千葉 慎一	瓜本 雄哉	井手 大策	笹栗 大助
5	旭化成	岸上 隼大	平田 正樹	滑方 公彦	鈴木 悠介	鷹森 康晃	政木 大典	井上 光治	
6	キャノン矢向(D)	高原 拓哉	山口 隼人	石井 彰人	高安 佑典	加藤 洋一	池田 和隆		

B級リーグ 3部

	選手名	選手-1	選手-2	選手-3	選手-4	選手-5	選手-6	選手-7	選手-8
1	NECプラットフォームズ	長田 祐治	杉山 智	藤 忠 峰	武笠 安訓	榊 原 淳	佐久間 啓太	小永井 雄良	竹内 謙二
2	日立製作所情S(A)	吉田 悠人	梶野 博史	堀田 卓	野崎 賢	北原 宗	村井 恭介	磯川 弘実	森 宣仁
3	キャノン矢向(C)	阪野 徹	林 宗一郎	飯田 駿斗	寺地 智哉	小沼 雄一郎			
4	JXTGエネルギー(A)	山本 裕史	松浦 巖	神前 真紀男	山崎 直樹	野島 正成	清澤 優介	西村 陽介	
5	J F E (A)	祖母井 諒	橘田 将	大庭 卓也	坂下 尚紀	綾野 利朗	山崎 駿一郎		
6	川崎市役所(C)	河尻 睦彦	小泉 直紀	松本 大毅	永森 雄	菅原 優	布川 慎哉	田中 一成	

B級リーグ 4部

	選手名	選手-1	選手-2	選手-3	選手-4	選手-5	選手-6	選手-7	選手-8
1	日本ゼオン(B)	関沢 哲明	吉野 充晃	今泉 仁	前原 伸一	山中 英樹	廣岡 和親	山崎 拓馬	
2	N E C 玉川(A)	阿部 昌史	石井 康雅	遠藤 政志	丹 謙 蔵	樋口 靖	古賀 安博		
3	J F E (B)	水野 広明	一瀬 秀顕	佐藤 達也	志賀 弘明	横田 正弘	矢部 正浩		
4	N E C 玉川(B)	山崎 隆広	浅見 暁	中島 豊	臺 朋 和	藤井 貴和	種村 英俊		
5	東芝研究開発センター(A)	渡部 彰	奈良 康平	八重澤 正樹	高橋 庸介	丸地 康平	斉藤 信美		
6	NRIシステムテクノ	水野 浩行	北川 督	溝口 毅	鈴木 義紀	塩澤 雄一郎	内村 勝利	清水 徹	露木 敏浩

B級リーグ 5部

	選手名	選手-1	選手-2	選手-3	選手-4	選手-5	選手-6	選手-7	選手-8
1	キャノン川崎(A)	豊嶋 義輔	横尾 昭人	澤島 史弥	久保 光平	斉藤 忠司			
2	日立製作所情S(B)	樫山 俊彦	河原田 充	川村 俊二	山根 真実	藤原 伸一	金崎 拓真	里山 元章	加藤 崇利
3	東芝研究開発センター(B)	山縣 洋一郎	吉村 徹也	原口 貴史	稲木 洋行	市場 冬樹	高松 伴直		
4	川崎市役所(B)	小林 秀行	猪狩 洋一	田 卷 潤	中野 文幸	久保 賢治	小宮 拓之	後藤 義文	湯澤 久佳
5	寺岡精工	関 博 志	関根 崇之	川越 純一	細谷 暢	石林 健一郎	笠川 俊輔	三上 孝司	池田 浩之
6	池上通信機	原 邦 和	小原 信恒	篠田 広司	青木 洋晃	東海林 吉充	中野 弘一	増尾 正博	荒川 潤

第59回川崎市実業団対抗テニスリーグ選手登録 その2

《平成30年度秋季大会》

平成30年9月

川崎市テニス協会実業団委員会

【男子リーグ】

B級リーグ 6部

チーム名	選手名	選手-1	選手-2	選手-3	選手-4	選手-5	選手-6	選手-7	選手-8
1 富士通 (B)		山口剛樹	板倉礼幸	石橋武史	辻井哲夫	中西実	水谷彰宏		
2 NEC玉川 (C)		橋本徹	野口俊雄	佐藤薫	青山智紀	荒巻孝満	吉川伸也		
3 日立製作所情S(C)		池田拓弥	小笠原和樹	朝木克利	林昌平	宮繁仁	井上由規	林昌平	藤田学
4 富士通 (C)		吉原睦郎	中村公治	田代茂樹	池田佳人	土志田清昭	竹内宏次郎	永田雅人	
5 JXTGエネルギー(B)		三崎勇	山地雄平	小坂勇人	高田翔平	國貞仁志	日比野克成	桑原大知	田中良平
6 東芝マイクロエレクトロニクス		田村潔	有木義和	吉田健	山本博征	佐川路生	福元伸朗	加藤忠正	千坂淳一

B級リーグ 7部

チーム名	選手名	選手-1	選手-2	選手-3	選手-4	選手-5	選手-6	選手-7	選手-8
1 日本ゼオン (A)		美馬孝則	中山陽平	倉片洋	松田将志	奈良大輝	森智洋	平野信雄	田中秀明
2 日本冶金工業		吉田裕志	橋爪俊大	小林宏紀	山下佳孝	小江亮太	本郷敦哉		
3 キヤノン矢向 (E)		朝木則泰	鎌形知明	梅津巖	佐々木誠仁	鈴木匠	永持創一朗		
4 キヤノン矢向 (B)		大輪寧司	高橋秀博	榎田弓貴也	樽茶友昭	黒田利行	出川貴雅	石松伸	富塚啓市
5 Δ J F E (C)		南波明	脇田茂	高野公寿	四辻淳一	大澤健次	森岡宙光	板橋宏実	末次広喜
6 Δキヤノン川崎 (C)		有馬和範	遠藤敏美	千葉伸一	野網康博	堀井俊佑			

【女子リーグ】

女子リーグ 1部

チーム名	選手名	選手-1	選手-2	選手-3	選手-4	選手-5	選手-6
1 川崎市役所 (A)		林露子	北島好美				
2 日立製作所情S(A)		常念あやか	太田理沙	竹内茉莉恵	棚瀬愛子	鈴木早恵	菊地瑠里子
3 東芝小向		吉岡恵子	大西由希子	山崎秀子			
4 味の素 (A)		長沼由紀子	安東美和	川島香織			
5 東芝マイクロエレクトロニクス		鈴木友梨	伊澤麻衣子	森田由香			
6 JXTGエネルギー		上原里美	渡辺華奈子	吉岡博子			

女子リーグ 2部

チーム名	選手名	選手-1	選手-2	選手-3	選手-4	選手-5	選手-6
1 富士通 (A)		猪狩智子	熊谷淳子				
2 NEC玉川 (A)		石井悦子	森未来	竹花奈美			
3 キヤノン川崎		金子智美	須賀貴子	堀川玲子	萱島桂子	進藤華代	
4 日立製作所情S(B)		小林美保	榎山真紀子	幸田恵理子	紅山史子		
5 JAセレサ川崎		菅野麻美	畑中望	佐藤葉子	北谷亜紀	小林亜耶	
6 川崎市役所 (B)		赤城美佐子	森充子	大盛照美			

女子リーグ 3部

チーム名	選手名	選手-1	選手-2	選手-3	選手-4	選手-5	選手-6
1 富士通 S S L		日野裕子	黒川真依	鈴木麻葉			
2 味の素 (B)		敷田奈都紀	岡本千聖	鈴木裕美			
3 富士通 (B)		田代尚美	遠藤久美子				
4 NEC玉川 (B)		勝野智子	佐藤智子	中島彩			
5 Δ富士通 (C)		田口邦子	廣瀬裕子				
6 Δ三菱自動車		浅野真理	丹みどり	池部かおり			

川崎市テニス協会

実業団対抗テニスリーグ試合結果報告書

*コピーで増し刷りして下さい。

2018.9

第59回	男子 部	女子 部	第 節
月 日	月 日	会 場	
種 目	チーム名	スコアー	チーム名
S-1	選手名	—	選手名
S-2		—	
S-3		—	
D-1		—	
D-2		—	
代表者サイン		ポイント —	

1. 試合終了後、勝者チームは速やかにE-Mail又はFAXで
下記リーグ担当レフリー宛てに報告して下さい。
*結果報告は溜めおかずその都度報告のこと。
*FAXでの結果報告は22:00以降送信しないでください。
2. 全試合終了後、全試合結果記録様式にて速やかにE-Mail又はFAXで報告。
3. 平成31年 **3月17日**迄に最終結果報告なき場合は両者共不戦敗とする。

〒227-0052 横浜市青葉区梅が丘2-25 原 賢次

自宅 TEL・FAX 045-971-1825

E-mail: ken-tara@e07.itscom.net or kentara1129@gmail.com

第126回 川崎市実業団対抗テニス・男子B級 トーナメント表

① ② ③ QF SF F SF QF ③ ② ①

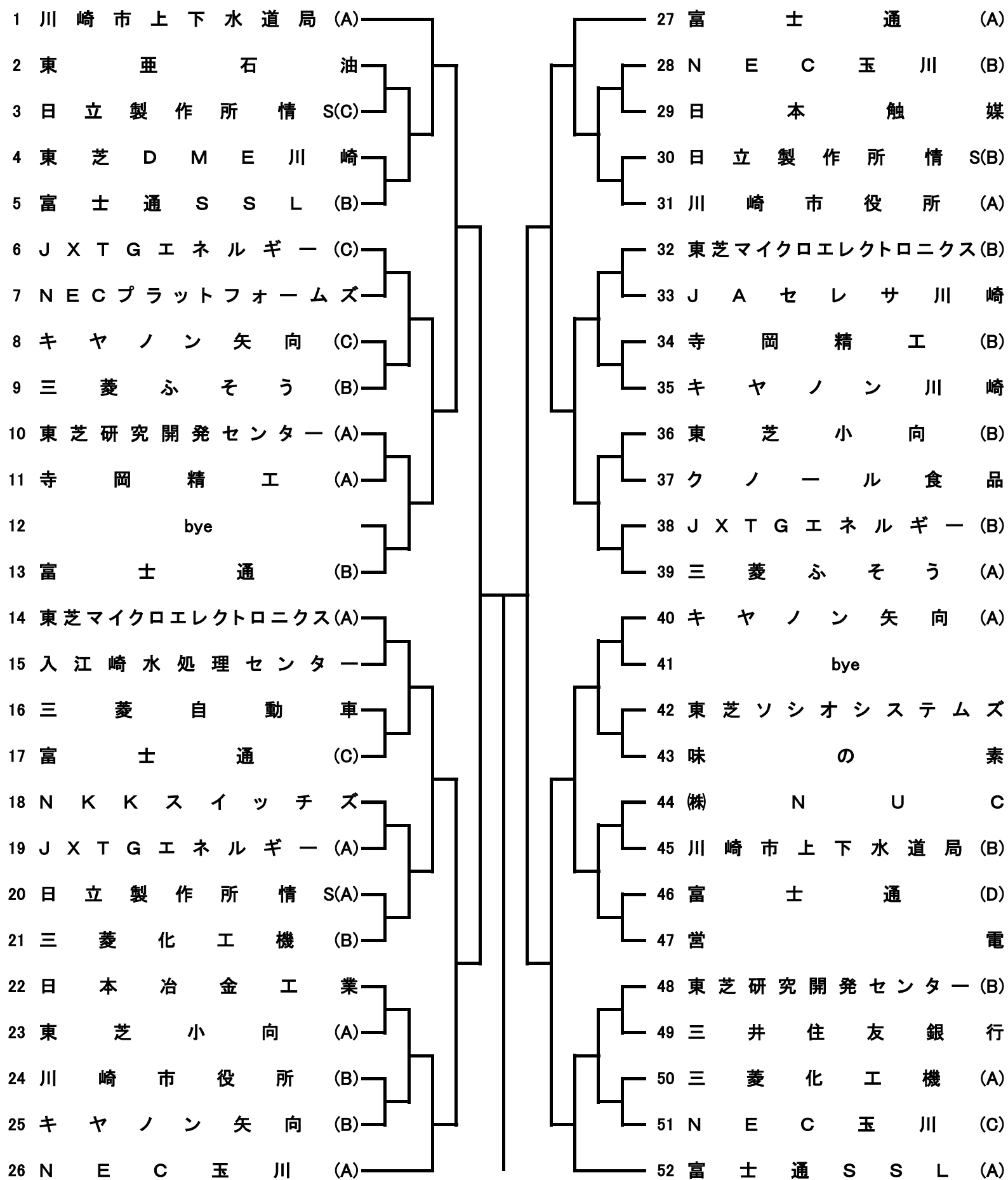

第126回 男子B級トーナメント選手登録表

	チーム名	選手 - 1	選手 - 2	選手 - 3	選手 - 4	選手 - 5	選手 - 6	選手 - 7	選手 - 8
1	J A セ レ サ 川 崎	木 幡	西 村	宮 川	寺 島	田 中	鈴 木		
2	J X T G エ ネ ル ギ ー (A)	寒 川	渡 辺	宍 戸	高 橋	伊 藤	永 塚		
3	J X T G エ ネ ル ギ ー (B)	浅 野	山 野	杉 山	田中(慎)	森	小 林	田中(雄)	
4	J X T G エ ネ ル ギ ー (C)	石 原	清 水	青 野	本 田	岡 崎	小 熊		
5	N E C 玉 川 (A)	岡 本	金 内	國 分	原	山 本			
6	N E C 玉 川 (B)	中村(勝)	中村(恵)	東 方	川 西	鈴木(敦)	新 村		
7	N E C 玉 川 (C)	佐藤(哲)	尾 崎	栗 栖	河 上	中 野	石 母 田		
8	N E C プ ラ ッ ト フ ォ ー ム ズ	鈴 木	明 石	長 谷 川	奥 宮	浅 原	青 木		
9	N K K ス イ ッ チ ズ	高 山	名 倉	清 水	竹 原	国 安	山 田	小 森	吉 村
10	味 の 素	木 山	大 塚	和 泉	高 橋	鶴 間	小 田 切		
11	入 江 崎 水 処 理 セ ン タ ー	萩原(大)	藤 本	渡 邊	佐 藤	高 橋	長 沼		
12	営 電	佐々木	輿 水	稲 田	清 家	吉 田	大 角	瀬 戸	佐 藤
13	川 崎 市 上 下 水 道 局 (A)	糸 桜	三 浦	外 村	宍 戸	杉 田	吉 田	山 崎	猿 渡
14	川 崎 市 上 下 水 道 局 (B)	上 原	志 村	中 村	権 田	浦 田	浜 舘	吉 垣	八 木
15	川 崎 市 役 所 (A)	鈴 木	原	伊藤(牧)	熊 谷	林	小林(正)	森	
16	川 崎 市 役 所 (B)	刈 住	岩 田	栗 野	山 本	菊 池	北村(裕)		
17	キ ヤ ノ ン 川 崎	荒 木	神 吉	溝 口	藤 原	樫 本			
18	キ ヤ ノ ン 矢 向 (A)	椿 原	丸 本	斎藤(忠)	田 村	太 田	小 泉	斎藤(理)	
19	キ ヤ ノ ン 矢 向 (B)	木 内	守 本	深 澤	龍 野	栞 木	田 中	山 田	
20	キ ヤ ノ ン 矢 向 (C)	小 俣	大 平	柏 木	小 貫	片 野	大 木	塩 田	今 仲
21	ク ノ ー ル 食 品	渡 辺	大 木	瀧	池 上	田 口	上 田	池 田	
22	寺 岡 精 工 (A)	山 口	藤 井	内 田	佐 藤	横 野	坂 田	木 内	
23	寺 岡 精 工 (B)	齊藤(康)	萩	大 坪	齊藤(彰)	森	吉 田	安 部	新 野
24	東 亜 石 油	星 崎	柏 木	宮 崎	木 村	石 原	倉 俣	代 田	
25	東 芝 研 究 開 発 セ ン タ ー (A)	小 嶋	佐 野	藤 原	大 盛	金 子	松 岡	柳 田	
26	東 芝 研 究 開 発 セ ン タ ー (B)	上 野	瀬 田	森 野	大 友	田 副	真 矢		
27	東 芝 小 向 (A)	長 谷 川	高 梨	松 林	厚 地	有 馬	川 瀬		
28	東 芝 小 向 (B)	山 縣	加 賀 屋	片 山	細 野	秋 葉	中 村		
29	日 本 触 媒	佐 藤	斎 藤	武 松	市 川	梅 澤	中 田	谷 口	
30	日 本 冶 金 工 業	小 西	井 崎	岩 下	窓 川	沼 倉	堀 場		
31	日 立 製 作 所 情 S(A)	林 俊	中 谷	那 須	林 久	達 見	阿 部	紅 山	山 本
32	日 立 製 作 所 情 S(B)	両 角	佐 藤	夏 井	北村(隆)	守 田	江 崎	小 松	小 川
33	日 立 製 作 所 情 S(C)	鈴 木	日 笠 山	斉 藤	寺 島	松 田	宮 坂	長 澤	篠 原
34	富 士 通 (A)	高 橋	余 吾	山 岸	佐々木	本 田	長 柄	青 木	
35	富 士 通 (B)	田 中	横 田	後 藤	大 野	野 上	佐 藤	小 口	
36	富 士 通 (C)	川 崎	大 川	戸 叶	伊 藤	武 富	佐々木		
37	富 士 通 (D)	生 田	植 松	木 村	長 尾	池 森	児 玉	芝 山	
38	三 菱 化 工 機 (A)	長 谷 川	山 下	猪 又	高 山	佐 藤	菅原(一)	鈴木(俊)	
39	三 菱 化 工 機 (B)	野 崎	斉 木	須 貝	藤 井	有 竹	溝 口	鈴木(竜)	
40	三 菱 自 動 車	村 山	村 田	横 井	尾 崎	工 藤	中 谷	村 尾	
41	三 菱 ふ そ う (A)	小 島	田 中	山 田	武 井	寺 野	長 崎		
42	三 菱 ふ そ う (B)	木 村	小 高	小 松	岩 澤	川 口			
43	(株) N U C	田 中	後 藤	西 川	新 田	亀 澤	佐 藤	塩 野	草 場
44	東 芝 D M E 川 崎	中 村	堺	山 田	小 林	椎 名	青 木		
45	東 芝 ソ シ オ シ ス テ ム ズ	柏 木	熊 沢	野 村	桜 木	石 田	井 戸 田	松 岡	迫 口
46	東 芝 マ イ ク ロ エ レ ク ト ロ ニ ク ス (A)	田 代	八 木	松 木	伊 澤	森 田	小 鹿		
47	東 芝 マ イ ク ロ エ レ ク ト ロ ニ ク ス (B)	和 村	下 田	奥 野	室 田	出 水	鈴 木		
48	富 士 通 S S L (A)	平 川	小 林	福 岡	隅 谷	谷 田	多 田		
49	富 士 通 S S L (B)	湯 川	藤 田	細 谷	依 田	蓋 盛	岡 本		
50	三 井 住 友 銀 行	松 本	原 田	内 藤	田 島	土 田	日 高	中 井	春 日

第126回川崎市実業団対抗テニス・男子C級 トーナメント表

① ② ③ QF SF F SF QF ③ ② ①

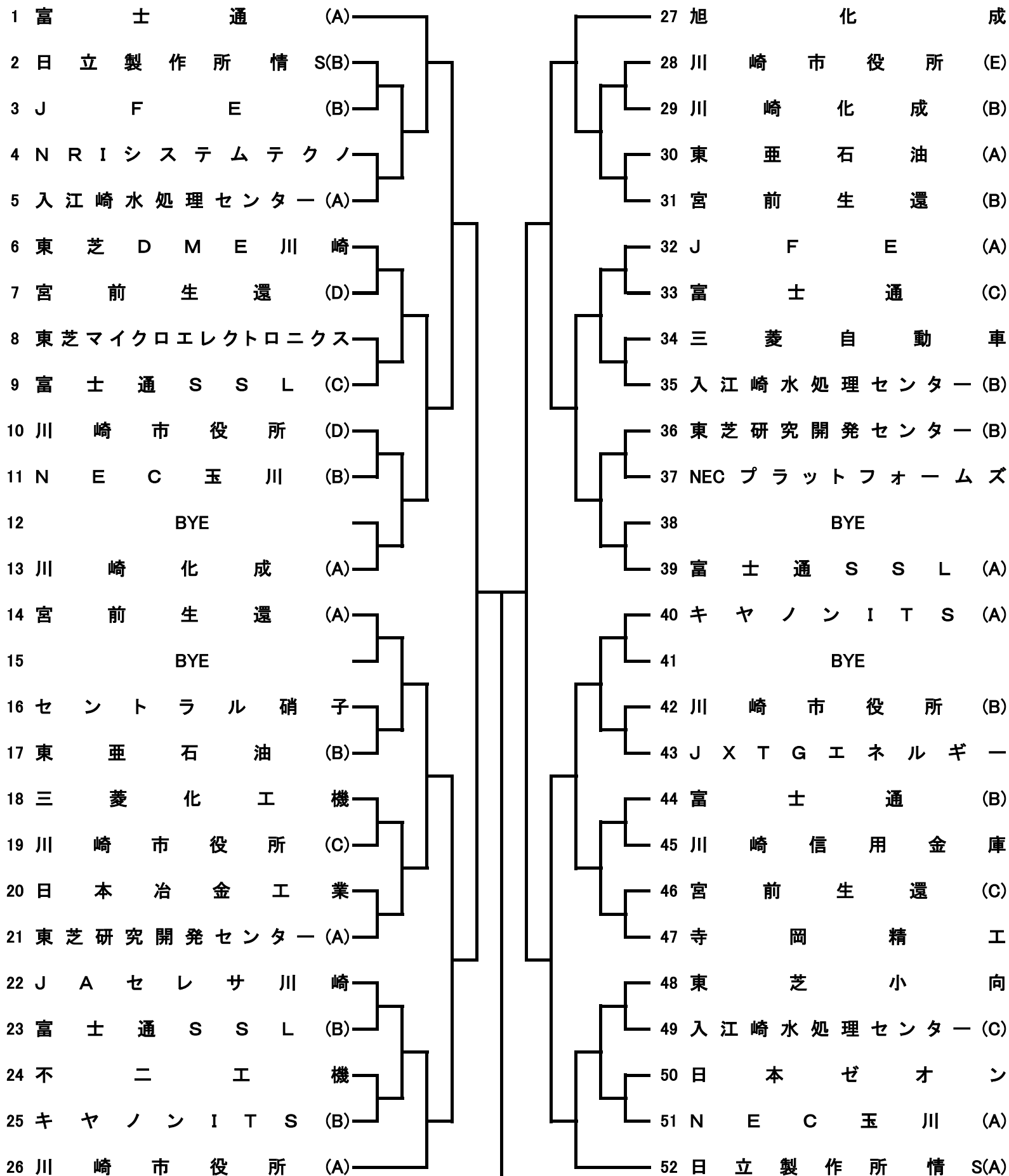

第126回 男子C級トーナメント選手登録表

	チーム名	選手 - 1	選手 - 2	選手 - 3	選手 - 4	選手 - 5	選手 - 6	選手 - 7	選手 - 8
1	J A セ レ サ 川 崎	山 下	高 松	林	伊 藤	小 田 島	清 水		
2	J F E (A)	青 木	高橋(隆)	川 合	藤 田	齋 藤	江 川	服 部	藤原(茂)
3	J F E (B)	大 江	高橋(舟)	高橋(晴)	川 田	藤原(芳)	高橋(暢)	佐 藤	
4	J X T G エ ネ ル ギ ー	土 谷	藤 井	梅 本	石 山	藤 本	山 田	三 好	鈴 木
5	N E C 玉 川 (A)	鈴 木	佐 藤	永 井	木 内	小 平			
6	N E C 玉 川 (B)	岸 田	工 藤	山 本	野 口	徳 田	家 村		
7	NEC プ ラ ッ ト フ ォ ー ム ズ	若 松	山 田	鍵 和 田	山 口	佐 藤	海 江 田		
8	N R I シ ス テ ム テ ク ノ	大 森	遠 藤	武 田	青 柳	田 村	飛 高	須 藤	和 久 井
9	旭 化 成	松 下	大 島	大 山	其 田	福 崎	小 野 口	中 西	田 垣 内
10	入 江 崎 水 処 理 セ ン タ ー (A)	萩原(照)	磯 貝	安 藤	秦 野	中 村	小 谷	桃 川	
11	入 江 崎 水 処 理 セ ン タ ー (B)	山 田	沼 田	井 野	大 谷	菅 原	芹 田		
12	入 江 崎 水 処 理 セ ン タ ー (C)	森 山	藤 田	原	大 竹	田 久 保	山 本	星	
13	川 崎 化 成 (A)	三 浦	山 田	海 野	新 沢	金 澤	菅 沼	川 崎	
14	川 崎 化 成 (B)	藤 澤	岸	岡 部	甲 斐	野 崎	佐 々 木	藤 山	
15	川 崎 市 役 所 (A)	高 橋	宮 川	小林(加)	赤 城	村 田	岸		
16	川 崎 市 役 所 (B)	柴 原	大 原	斎 藤	大 類	安 藤			
17	川 崎 市 役 所 (C)	布 川	中 谷	渡 辺(淳)	松 田	宇 留 賀	相 澤		
18	川 崎 市 役 所 (D)	矢 田 部	坂 本	中 山	高 田	伊 藤			
19	川 崎 市 役 所 (E)	一 宮	太 田	山 崎	岡 元	伊 達	増 田		
20	川 崎 信 用 金 庫	高 橋	岩 瀬	青 木	佐 藤	伊 東	森 谷	星 加	
21	キ ヤ ノ ン I T S (A)	平 山	岡 崎	松 田	沖	佐 竹	伊 藤	山 本	
22	キ ヤ ノ ン I T S (B)	楨 本	福 田	青 木	小 林	中 山	木 村	斉 藤	伊 木
23	セ ン ト ラ ル 硝 子	川 上	山 本	神 長	玉 城	赤 木	岡 野	吉 川	鮎 川
24	寺 岡 精 工	中 島	高 村	三 浦	仲 野	山 田	中 嶋	相 沢	高 桑
25	東 亜 石 油 (A)	根 本	松 居	林	梶	大 島	斉 藤	飯 田	磯 崎
26	東 亜 石 油 (B)	村 上	谷 藤	増 子	神 長 倉	久 保	高 野	北 川	佐 脇
27	東 芝 小 向	新 野	千 田	小 林	有 吉	池 上	秀 徳		
28	日 本 ゼ オ ン	中 園	鈴木(和)	浜 中	鈴木(啓)	中 田	佐 藤	山 之 上	水 上
29	日 本 冶 金 工 業	相 澤	正 尾	澤 本	斎 藤	小 笠 原			
30	日 立 製 作 所 情 S(A)	今 泉	小 林	宮 田	岡 本	内 村	丸	真 矢	橋 本
31	日 立 製 作 所 情 S(B)	内 田	石 川	大 森	築 地	堂 徳	杉 山	池 田(大)	小 山
32	不 二 工 機	小 角	柳 岡	諏 佐	鎌 田	八 藤 後	山 本	平 山	久 我
33	富 士 通 (A)	田 沢	勝 楽	近 藤	若 狭	池 田	草 莉		
34	富 士 通 (B)	菊 池	古 谷	渡 邊	岩 井	三 品	風 間	米 澤	
35	富 士 通 (C)	木 村	藤 本	山 村	柴 野	池 本	山 崎		
36	三 菱 化 工 機	菅原(太)	岩 田	青 木	馬 場	西 吉	小 澤		
37	三 菱 自 動 車	秋 山	田 中	齋 木	原	廣 畑	渡 邊		
38	宮 前 生 還 (A)	小 島	倉 持	浦 野	小 島	鈴 木			
39	宮 前 生 還 (B)	佐 藤	知 久	松 田	伊 豆 谷	荻 野	石 井		
40	宮 前 生 還 (C)	篠 田	洪 谷	上 山	高 木	石 井	内 藤	中 村	安 藤
41	宮 前 生 還 (D)	上 田	水 野	伴	岩 佐	原 田	田 村		
42	東 芝 D M E 川 崎	内 田	金 野	宮 坂	佐 藤	松 下	藤 川		
43	東 芝 マ イ ク ロ エ レ ク ト ロ ニ ュ ス	平 沢	宮 島	田 代	鈴 木	大 石	中 島		
44	東 芝 研 究 開 発 セ ン タ ー (A)	澤 原	古 川	籠 嶋	岡 本	齊 藤	片 山	司 城	
45	東 芝 研 究 開 発 セ ン タ ー (B)	宮 本	山 地	五 十 嵐	向 本	餐 場	櫻 木		
46	富 士 通 S S L (A)	足 立	鴨 目	針 生	棚 橋	前 田	中 村	柿 木	
47	富 士 通 S S L (B)	坂 本	西 川	宮 沢	近 藤	佐 藤	小 沢	清 水	
48	富 士 通 S S L (C)	榊 原	間 部	渡 辺	八 木 田	鈴 木	邱		

第126回川崎市実業団対抗テニス・女子トーナメント表

1R 2R QF SF F SF QF 2R 1R

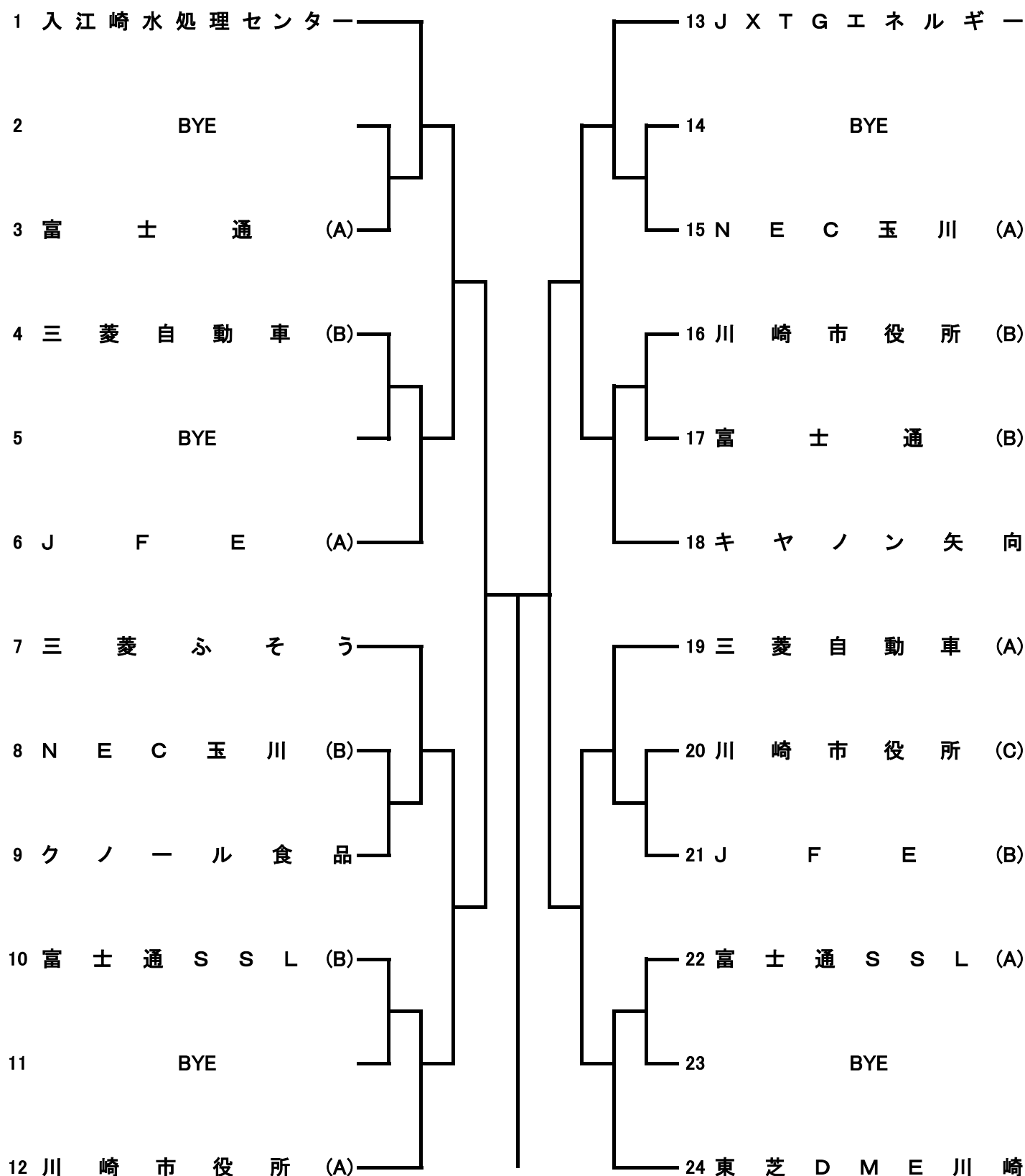

第126回 女子トーナメント選手登録表

No.	チ ャ ム 名	選 手 - 1	選 手 - 2	選 手 - 3	選 手 - 4	選 手 - 5	選 手 - 6
1	N E C 玉 川 (A)	佐 々 木	杉 本	石 母 田	伊 豆 倉		
2	N E C 玉 川 (B)	吉 澤	丹	中 山			
3	J F E (A)	伊 藤	中 川	寺 山			
4	J F E (B)	志 賀	川 島	中 野			
5	入 江 崎 水 処 理 セ ン タ ー	浜 館	筧	片 桐	石 井		
6	川 崎 市 役 所 (A)	関 山	山 川				
7	川 崎 市 役 所 (B)	松 下	長 谷 川	佐 藤			
8	川 崎 市 役 所 (C)	高 梨	細 野				
9	キ ャ ノ ン 矢 向	川 田	嶋 井	小 川	千 葉		
10	ク ノ ー ル 食 品	飯 塚	岩 谷				
11	富 士 通 (A)	堀	近 藤 子	宮 崎			
12	富 士 通 (B)	山 田	小 川	宮 野			
13	三 菱 自 動 車 (A)	川 上	齊 藤	岩 田	末 松		
14	三 菱 自 動 車 (B)	北 川	海 野	濱 崎	奥 田		
15	三 菱 ふ そ う	越 場	佐 々 木	井 口	清 水		
16	東 芝 D M E 川 崎	金 井	甲	佐 藤	新 倉		
17	富 士 通 S S L (A)	村 津	堀	宮 沢			
18	富 士 通 S S L (B)	古 瀬	久 保 田	横 原			
19	J X T G エ ネ ル ギ ー	漆 迫	星 地	山 本	井 川	直 江	
20							
21							
22							

試合結果記録用紙

第1節 (月 日) Vs

種 目	選 手 名	スコアー	選 手 名
S-1		-	
S-2		-	
S-3		-	
D-1		-	
D-2		-	

第2節 (月 日) Vs

種 目	選 手 名	スコアー	選 手 名
S-1		-	
S-2		-	
S-3		-	
D-1		-	
D-2		-	

第3節 (月 日) Vs

種 目	選 手 名	スコアー	選 手 名
S-1		-	
S-2		-	
S-3		-	
D-1		-	
D-2		-	

第4節 (月 日) Vs

種 目	選 手 名	スコアー	選 手 名
S-1		-	
S-2		-	
S-3		-	
D-1		-	
D-2		-	

第5節 (月 日) Vs

種 目	選 手 名	スコアー	選 手 名
S-1		-	
S-2		-	
S-3		-	
D-1		-	
D-2		-	

第6節 (月 日) Vs

種 目	選 手 名	スコアー	選 手 名
S-1		-	
S-2		-	
S-3		-	
D-1		-	
D-2		-	

*** 全試合終了後、速やかにこの用紙で報告すること。(最終確認の為)**

川崎市実業団対抗テニス大会歴代優勝チーム一覧

年度	リーグ	トーナメント	B級リーグ 1部	B級トーナメント	C級トーナメント	女子リーグ 1部	女子トーナメント
89. 秋	第1回	68	日本道路公団	東芝小向	日本ユニカー(A)	川崎市役所	日電中研(A)
90. 春	2	69	日本道路公団	日本道路公団	県立川崎高校	川崎市役所	川崎化成(A)
秋	3	70	日本道路公団	三菱石油(A)	日本触媒	富士通	富士通(A)
91. 春	4	71	日本道路公団	県立川崎高校	日立造船	実中研	東芝タカロイ(A)
秋	5	72	東芝小向	日立造船	東電川崎火力	富士通(A)	NKK(A)
92. 春	6	73	日本AMP	NKK	日立システム研	川崎市役所	日電アイシーマイコン
秋	7	74	東芝小向	東電川崎火力	日本道路公団	富士通(A)	日立情報システム
93. 春	8	75	日本AMP	日本道路公団	日立情報システム	川崎市役所	日電中研(A)
秋	9	76	東芝小向	日通工(A)		富士通	川崎市役所(A)
94. 春	10	77	三菱自工(A)	池 貝	日本道路公団	日立製作所システム	味の素(A)
秋	11	78	東芝小向	日立製作所システム	鋼管機械工業	日立製作所システム	三菱化工機
95. 春	12	79	三菱自工(A)	鋼管機械工業	ライオン	富士通	NEC玉川
秋	13	80	日通工	東芝柳町	JXエネルギー川崎	東芝堀川町	NECアイシーマイコン
96. 春	14	81	日通工	ライオン	川崎市水道局	東芝川崎	富士通(A)
秋	15	82	三菱自工(A)	NEC中研(A)	ゼオンセンター	日立製作所システム	山下歯車技研
97. 春	16	83	三菱自工(A)	松下技研(B)	日本ユニカー	日本道路公団	松下技研
秋	17	84	県立川崎高校	東電高津工	NEC玉川(A)	NEC・中研	東芝研究開発センター
98. 春	18	85	県立川崎高校	NEC玉川(A)	富士通ゼネラル(A)	日本道路公団	日本開閉器工業
秋	19	86	県立川崎高校	日本冶金工業	川崎市役所(A)	富士通(A)	富士通(A)
99. 春	20	87	NEC・HE	川崎市役所(B)	日石化学・浮島	富士通(A)	東芝研究開発センター
秋	21	88	NEC・中研	日石化学・浮島	山下歯車技研	富士通(A)	川崎市役所(A)
00. 春	22	89	東電川崎火力	ゼオンセンター	東芝原研	富士通(A)	三菱化工機
秋	23	90	日立金融流通グループ	山下歯車技研	川崎市役所(B)	富士通(A)	川崎市役所(A)
01. 春	24	91	日本酸素	日本開閉器工業(A)	関東自動車学校	日本道路公団	味の素(A)
秋	25	92	日本酸素	寺岡精工(株)	東燃ゼネラル石油	旭化成	東電高津工
02. 春	26	93	東電川崎火力	日本道路公団	日立金融流通グループ(A)	旭化成	東芝研究開発センター(A)
秋	27	94	東電高津工	日本鋼管病院	川崎市役所(D)	旭化成	富士通(A)
03. 春	28	95	東電川崎火力	寺岡精工(株)	日立システム研	旭化成	日本鋼管病院
秋	29	96	川崎市役所(A)	NEC・玉川(A)	NEC・玉川(C)	旭化成	NEC・中研(A)
04. 春	30	97	東電川崎火力	NEC・玉川(D)	川崎市水道局	日本道路公団	富士通(B)
秋	31	98	川崎市役所(A)	キャノン玉川(A)	東芝マイクロエレクトロニクス(C)	旭化成	東芝マイクロエレクトロニクス
05. 春	32	99	(株)日本開閉器工業	NEC・玉川(C)	(株)日本鑄造	旭化成	三井住友銀行
秋	33	100	(株)日本開閉器工業	川崎信用金庫	キャノン玉川(A)	旭化成	東電高津
06. 春	34	101	富士通(B)	川崎市水道局(A)	キャノン溝の口(A)	旭化成	キャノン玉川
秋	35	102	東電高津工	NEC・玉川(A)	キャノン溝の口	タイコエレクトロニクスアンブ	日立システム研
07. 春	36	103	NEC 玉川(B)	日立製作所 情S	三菱自動車	旭化成	川崎市小学校教員
秋	37	104	NEC 玉川(B)	キャノン矢向(C)	出光ルブ	富士通(B)	東電高津
08. 春	38	105	NEC 玉川(B)	三菱自動車	キャノン矢向(A)	富士通(B)	川崎市役所(A)
秋	39	106	キャノン矢向(A)	キャノン矢向(A)	三菱自動車	タイコエレクトロニクスアンブ	日立製作所 情S
09. 春	40	107	タイコエレクトロニクスアンブ	富士通(B)	東芝マイクロエレクトロニクス(A)	NEC・玉川	NEC玉川(B)
秋	41	108	キャノン矢向(A)	川崎市役所(B)	富士通(A)	NEC・玉川(A)	東芝マイクロエレクトロニクス

川崎市実業団対抗テニス大会歴代優勝チーム一覧

年度	リーグ	トーナメント	B級リーグ 1部	B級トーナメント	C級トーナメント	女子リーグ 1部	女子トーナメント
10. 春	42	109	キヤノン矢向(A)	キヤノン矢向	日本ゼオン(B)	東電高津	NEC玉川(A)
秋	43	110	キヤノン矢向(A)	東燃ゼネラル石油(A)	キヤノン溝の口	東電高津	川崎市役所(B)
11. 春	44	111	キヤノン矢向(A)	J F E	昭和電工川崎	NEC・玉川(A)	日立システム研(A)
秋	45	112	キヤノン矢向(A)	富士通(B)	東燃ゼネラル石油	JAセレス川崎	キヤノン矢向
12. 春	46	113	キヤノン矢向(A)	東芝研究開発センター(A)	日本ユニカー	味の素	キヤノン溝の口
秋	47	114	キヤノン矢向(A)	川崎信用金庫	日立製作所 情S (B)	川崎市役所(B)	三菱自動車
13. 春	48	115	JX日鉱日石エネルギー川崎	日立製作所 情S (E)	JAセレス川崎	キヤノン矢向	味の素(C)
秋	49	116	J F E(A)	川崎市上下水道局(A)	富士通(C)	富士通(A)	NEC玉川(A)
14. 春	50	117	NECインフロンティア	キヤノン矢向(B)	東亜石油	味の素	富士通
秋	51	118	三井住友銀行	東芝小向	キヤノン矢向(A)	キヤノン矢向	三菱ふそう
15. 春	52	119	J F E(A)	キヤノン矢向(C)	富士通SSL(A)	川崎市役所(A)	富士通(A)
秋	53	120	日本触媒	NRIシステムテクノ	東芝DME川崎(A)	富士通(A)	富士通SSL(A)
16. 春	54	121	日本触媒	川崎市役所(A)	JXエネルギー川崎	川崎市役所(A)	富士通SSL(A)
秋	55	122	キヤノン溝の口(B)	JXエネルギー川崎(B)	東芝研究開発センター(B)	川崎市役所(A)	富士通(A)
17. 春	56	123	川崎信用金庫	日立製作所 情S (A)	富士通SSL(A)	味の素(A)	富士通SSL
秋	57	124	川崎信用金庫	NKKスイッチズ	富士通(A)	富士通(A)	入江崎水処理センター
18. 春	58	125	味の素	JFE	NKKスイッチズ	川崎市役所(A)	富士通(A)
秋	59	126					
19. 春	60	127					
秋	61	128					
20. 春	62	129					

【第62回(女子第24回)神奈川県実業団A級出場チーム】 '2018. 9. 現在

(男子リーグ戦)

(女子リーグ戦)

- 1部 // JXTGエネルギー川崎
- 2部 // 富士通・川崎市役所
- 3部 // キヤノン矢向
- 4部 // NEC玉川(A)・NKKスイッチズ・JFE(A)
- 5部 //
- 6部 // 東芝小向
- 7部 // NEXCO中日本・日立製作所 情S
- 8部 // 太陽日酸・JFE(B)
- 9部 // NEC玉川(B)
- 10部 //

- 1部
- 2部 NEC玉川

第58回川崎市男子B級実業団対抗テニスリーグ戦績結果 その1

2018/8/

川崎市テニス協会実業団委員会

B級リーグ 1 部

	チ ャ ム 名	1	2	3	4	5	6	順位	勝率	勝ポイント
1	川 崎 信 用 金 庫	★	④-1	⑤-0	1-4	④-1	2-3	2	3-2	
2	日 本 触 媒	1-4	★	0-5	④-1	1-4	③-2	4	2-3	
3	キ ャ ノ ン 川 崎 (B)	0-5	⑤-0	★	⑤-0	④-1	0-5	3	3-2	
4	三 井 住 友 銀 行	④-1	1-4	0-5	★	③-2	1-4	●5	2-3	
5	富 士 通 (A)	1-4	④-1	1-4	2-3	★	1-4	●6	1-4	
6	味 の 素	③-2	2-3	⑤-0	④-1	④-1	★	1	4-1	

B級リーグ 2 部

	チ ャ ム 名	1	2	3	4	5	6	順位	勝率	勝ポイント
1	川 崎 市 役 所 (A)	★	2-3	③-2	0-5	③-2	④-1	3	3-2	
2	三 菱 ふ そ う	③-2	★	③-2	2-3	2-3	③-2	○2	3-2	
3	日 立 製 作 所 情 S(A)	2-3	2-3	★	③-2	1-4	0-5	●6	1-4	
4	N E C プ ラ ッ ト フ ォ ー ム ズ	⑤-0	③-2	2-3	★	1-4	0-5	●5	2-3	
5	三 菱 自 動 車	2-3	③-2	④-1	④-1	★	④-1	◎1	4-1	
6	キ ャ ノ ン 矢 向 (A)	1-4	2-3	⑤-0	⑤-0	1-4	★	4	2-3	

B級リーグ 3 部

	チ ャ ム 名	1	2	3	4	5	6	順位	勝率	勝ポイント
1	J X T G エ ネ ル ギ ー (A)	★	③-2	0-5	1-4	⑤-0	0-5	4	2-3	
2	N E C 玉 川 (A)	2-3	★	0-5	③-2	1-4	2-3	●6	1-4	
3	キ ャ ノ ン 矢 向 (D)	⑤-0	⑤-0	★	2-3	③-2	④-1	○2	4-1	
4	旭 化 成	④-1	2-3	③-2	★	④-1	④-1	◎1	4-1	
5	日 本 ゼ オ ン (B)	0-5	④-1	2-3	1-4	★	0-5	●5	1-4	
6	キ ャ ノ ン 矢 向 (C)	⑤-0	③-2	1-4	1-4	⑤-0	★	3	3-2	

■チームは上部リーグに昇格・■チームは下部リーグに降格・■チームはB級トーナメントに降格

第58回川崎市男子B級実業団対抗テニスリーグ戦績結果 その2

川崎市テニス協会実業団委員会

B級リーグ 4 部

	チ ャ ム 名	1	2	3	4	5	6	順位	勝率	勝ポイント
1	キヤノン川崎 (A)	★	1-4	0-5	1-4	0-5	③-2	●5	1-4	
2	JFE(B) (旧フランドン)	④-1	★	③-2	2-3	2-3	③-2	3	3-2	
3	J F E (A)	⑤-0	2-3	★	⑤-0	③-2	⑤-0	◎1	4-1	
4	N E C 玉川 (B)	④-1	③-2	0-5	★	1-4	2-3	4	2-3	
5	川崎市役所 (C)	⑤-0	③-2	2-3	④-1	★	③-2	○2	4-1	
6	日立製作所情S (B)	2-3	2-3	0-5	③-2	2-3	★	●6	1-4	

B級リーグ 5 部

	チ ャ ム 名	1	2	3	4	5	6	順位	勝率	勝ポイント
1	富士通 (B)	★	0-5	1-4	2-3	④-1	③-2	●5	2-3	
2	東芝研究開発センター (A)	⑤-0	★	⑤-0	2-3	⑤-0	④-1	◎1	4-1	
3	東芝研究開発センター (B)	④-1	0-5	★	④-1	⑤-0	1-4	3	3-2	
4	川崎市役所 (B)	③-2	③-2	1-4	★	0-5	0-5	4	2-3	
5	N E C 玉川 (C)	1-4	0-5	0-5	⑤-0	★	0-5	●6	1-4	
6	N R I システムテクノ	2-3	1-4	④-1	⑤-0	⑤-0	★	○2	3-2	

B級リーグ 6 部

	チ ャ ム 名	1	2	3	4	5	6	順位	勝率	勝ポイント
1	(株)寺岡精工	★	④-1	⑤-0	1-4	⑤-0	⑤-0	◎1	4-1	20-5
2	富士通 (C)	1-4	★	2-3	1-4	2-3	④-1	4	1-4	10-15
3	日本ゼオン (A)	0-5	③-2	★	0-5	2-3	2-3	●5	1-4	7-18
4	池上通信機	④-1	④-1	⑤-0	★	0-5	⑤-0	○2	4-1	18-7
5	日立製作所情S(C)	0-5	③-2	③-2	⑤-0	★	⑤-0	3	4-1	16-9
6	日本冶金工業	0-5	1-4	③-2	0-5	0-5	★	●6	1-4	4-21

B級リーグ 7 部

	チ ャ ム 名	1	2	3	4	5	6	順位	勝率	勝ポイント	
1	東芝マイクロエレクトロニクス	★	④-1	③-2	2-3	★	④-1	○2	3-1		
2	キヤノン矢向 (E)	1-4	★	③-2	1-4	★	④-1	3	2-2		
3	キヤノン矢向 (B)	2-3	2-3	★	1-4	★	③-2	4	1-3		
4	J X T G エネルギー (B)	③-2	④-1	④-1	★	★	④-1	◎1	4-0		
5	N K K スイッチズ	リーグ不参加									
6	川崎市上下水道局	1-4	1-4	2-3	1-4	★	★	●5	0-4		

■チームは上部リーグに昇格・■チームは下部リーグに降格・■チームはB級トーナメントに降格

* 7部リーグNKKスイッチズ撤退により今回に限り7部リーグ以降1チーム降格

第58川崎市女子実業団対抗テニスリーグ戦績結果

女子リーグ1部

◎・○は昇格 ●は降格, 勝ポイント欄の()内は勝ち負けのゲーム差

	チーム名	1	2	3	4	5	6	順位	勝率	勝率
1	富士通 (A)	★	1-2	1-2	③-0	1-2	1-2	●5	1-4	
2	味の素 (A)	②-1	★	1-2	③-0	1-2	1-2	4	2-3	
3	川崎市役所 (A)	②-1	②-1	★	③-0	②-1	②-1	1	5-0	
4	N E C 玉川 (A)	0-3	0-3	0-3	★	0-3	0-3	●6	0-5	
5	東芝小向	②-1	②-1	1-2	③-0	★	0-3	3	3-2	
6	日立製作所情S (A)	②-1	②-1	1-2	③-0	③-0	★	2	4-1	

女子リーグ2部

	チーム名	1	2	3	4	5	6	順位	勝率	勝率
1	東芝マイクロエレクトロニクス	★	③-0	②-1	③-0	③-0	②-1	◎1	5-0	
2	味の素 (B)	0-3	★	1-2	1-2	1-2	0-3	●6	0-5	
3	キヤノン川崎	1-2	②-1	★	1-2	②-1	②-1	3	3-2	
4	J X T G エネルギー	0-3	②-1	②-1	★	③-0	②-1	○2	4-1	
5	富士通 S S L	0-3	②-1	1-2	0-3	★	0-3	●5	1-4	
6	日立製作所情S(B)	1-2	③-0	1-2	1-2	③-0	★	4	2-3	

女子リーグ3部

	チーム名	1	2	3	4	5	6	順位	勝率	勝ポイント	
1	川崎市役所 (B)	★	②-1	②-1	1-2	②-1	★	○2	3-1		
2	富士通 (B)	1-2	★	②-1	1-2	③-0	★	3	2-2		
3	N E C 玉川 (B)	1-2	1-2	★	0-3	②-1	★	4	1-3		
4	J A セレサ川崎	②-1	②-1	③-0	★	②-1	★	◎1	4-0		
5	入江崎水処理センター	1-2	0-3	1-2	1-2	★	★	●5	0-4		
6	東芝 D M E 川崎	リーグ不参加									

・■チームは上部リーグに昇格・■チームは下部リーグに降格 ・■チームはトーナメントに降格

第125回川崎市女子実業団対抗テニストーナメント戦績結果

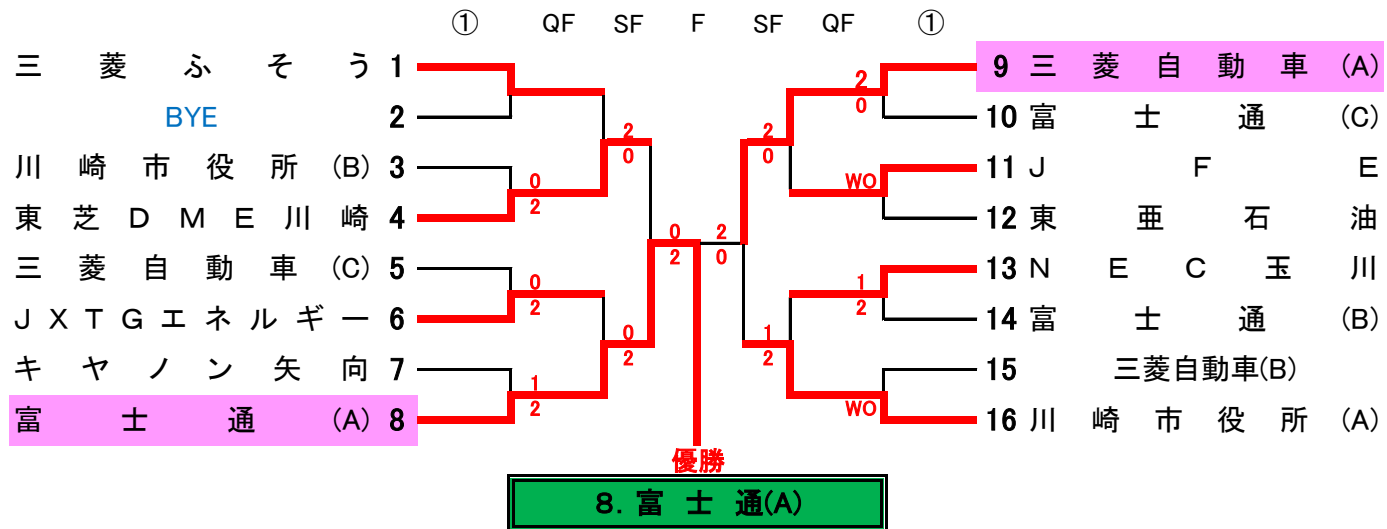

* 優勝・富士通(A)と準優勝・三菱自動車(A)チームは次回大会から3部リーグに昇格

第125回 川崎市実業団対抗テニス・男子B級 トーナメント戦績結果

① ② ③ QF SF F SF QF ③ ② ①

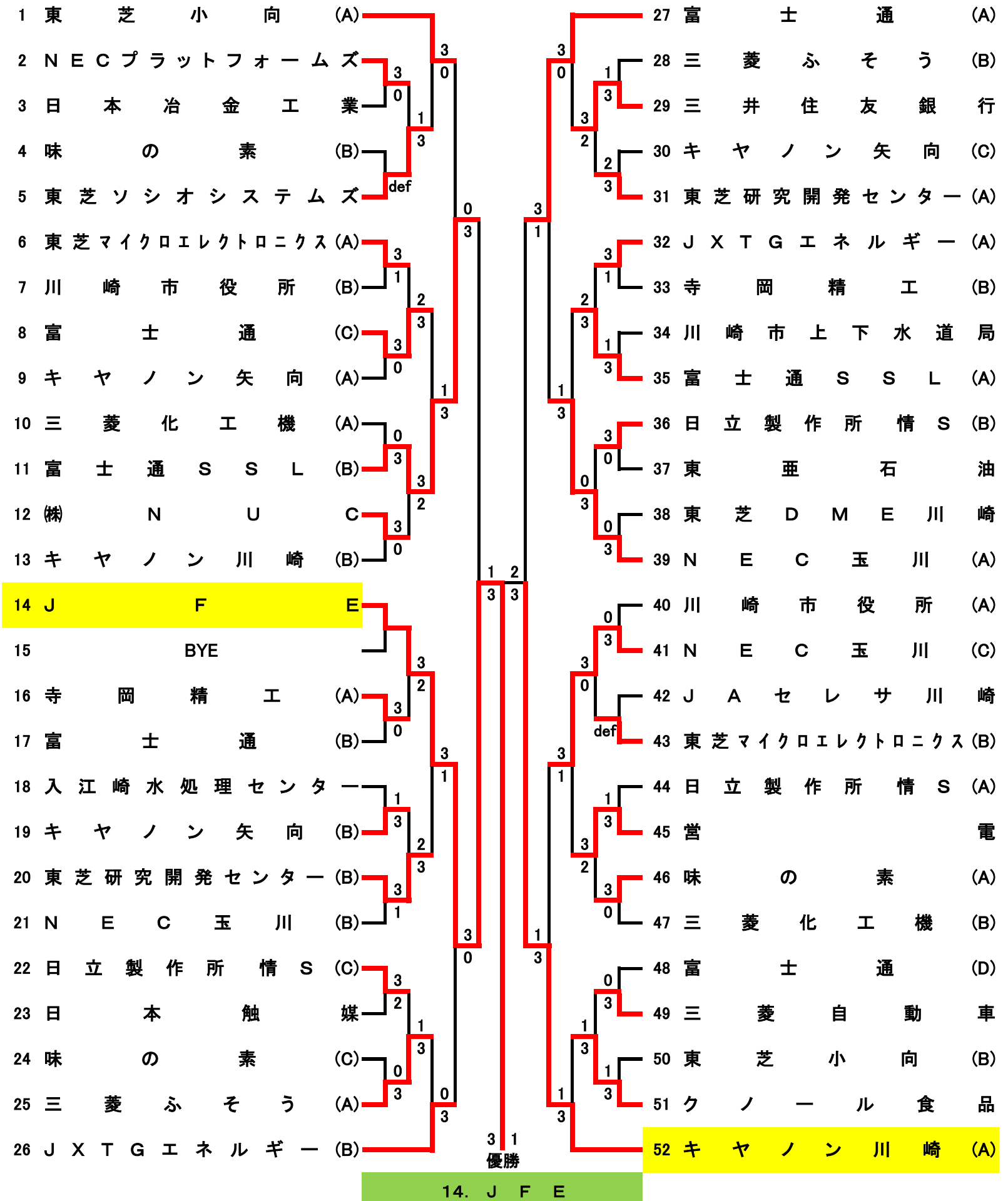

第125回川崎市実業団対抗テニス・男子C級 トーナメント戦績結果

① ② ③ QF SF F SF QF ③ ② ①

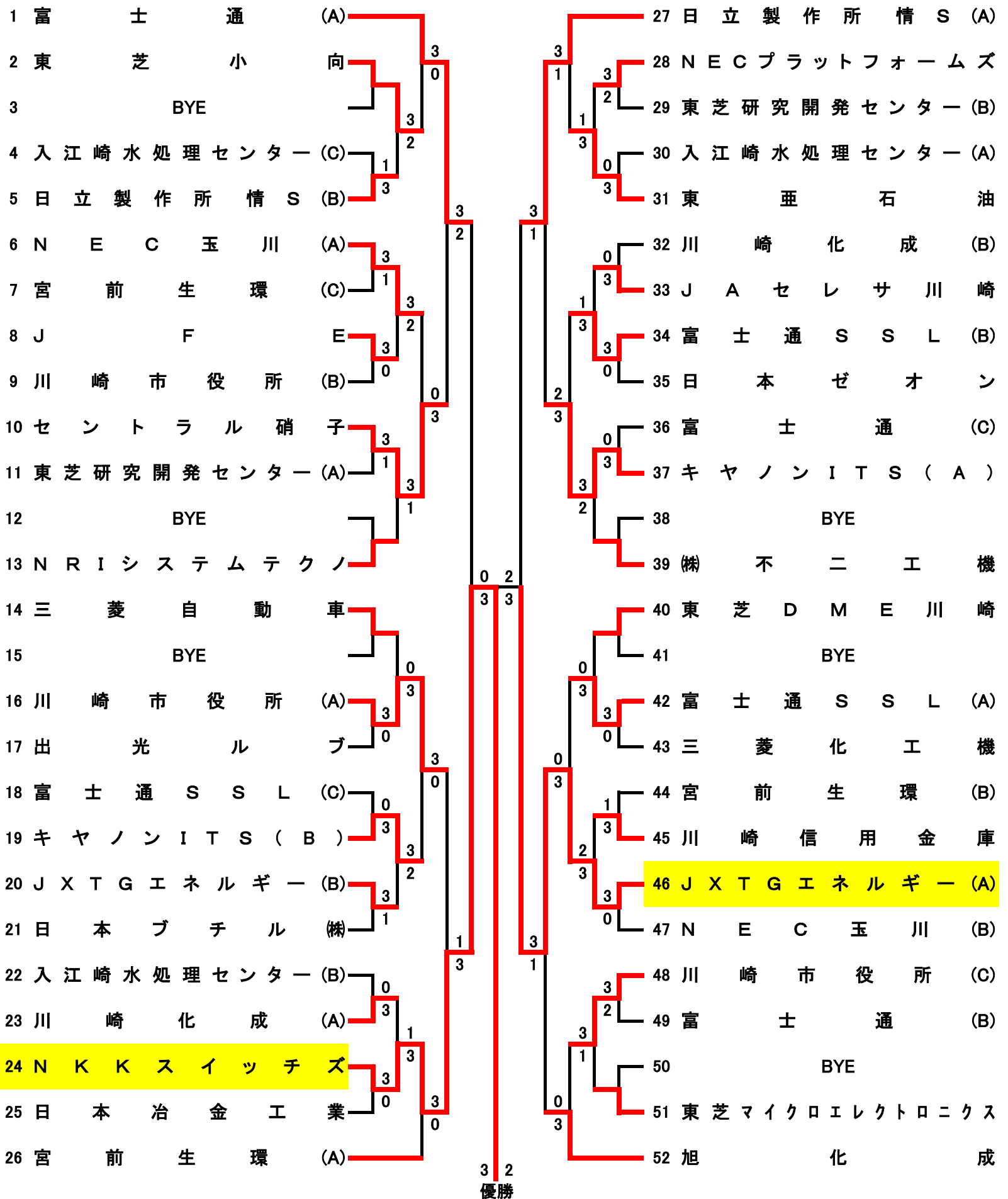

24. NKKスイッチズ

オーダー用紙 (実業団対抗用)

チーム名		対戦相手	
	【 】		【 】
	【 】		【 】
	【 】		
	【 】		
	【 】		

注) ・シングルの出場は、登録順位を入れ替えてはならない。

(選手登録表記載の左から No. 1, No. 2, No. 3 . . .)

・ダブルスの組合せは、選手登録の順位に関係なく作る事が出来る。

コピーで増し刷りして下さい。

オーダー用紙 (実業団対抗用)

チーム名		対戦相手	
	【 】		【 】
	【 】		【 】
	【 】		
	【 】		
	【 】		

注) ・シングルの出場は、登録順位を入れ替えてはならない。

(選手登録表記載の左から No. 1, No. 2, No. 3 . . .)

・ダブルスの組合せは、選手登録の順位に関係なく作る事が出来る。

コピーで増し刷りして下さい。

平成30年度(2018年)実業団対抗テニス大会 全国大会出場への道

【A大会】

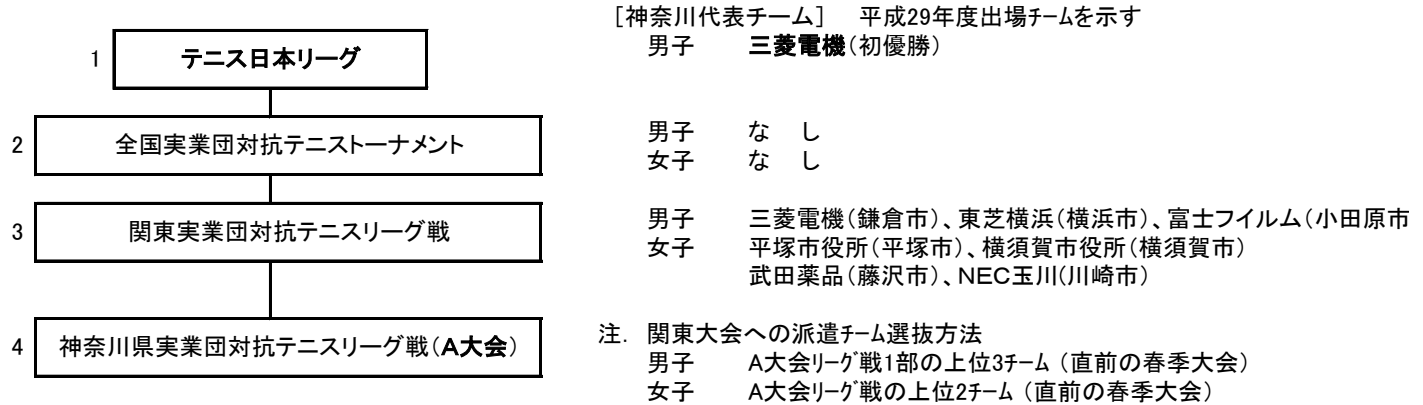

(A) 大会名	主催	開催期間	会場	備考
第33回テニス日本リーグ	(財)日本テニス協会	12/6~9(第1ステージ)	横浜国際プール	男子16チーム 女子12チーム
		1/18~20(第2ステージ)	横浜国際プール	
		2/8~10(決勝トーナメント)	横浜国際プール	
第32回全国実業団対抗テニストーナメント	(財)日本テニス協会	10/5~7	広島広域公園テニスコート	男子16チーム 女子16チーム
第33回関東実業団対抗テニスリーグ戦	関東テニス協会	9/7~9/9	群馬県 ALSOGぐんま テニスコート	男子16チーム 女子12チーム
男子第61回女子24回県実業団対抗テニスリーグ戦(A大会) 男子第62回女子25回県実業団対抗テニスリーグ戦(A大会)	神奈川県テニス協会	4~8月 2018/10月~2019/1月	各社コート	* 男子60チーム 女子8チーム

* 春の男子は59チーム

【ビジネスパル・テニス】

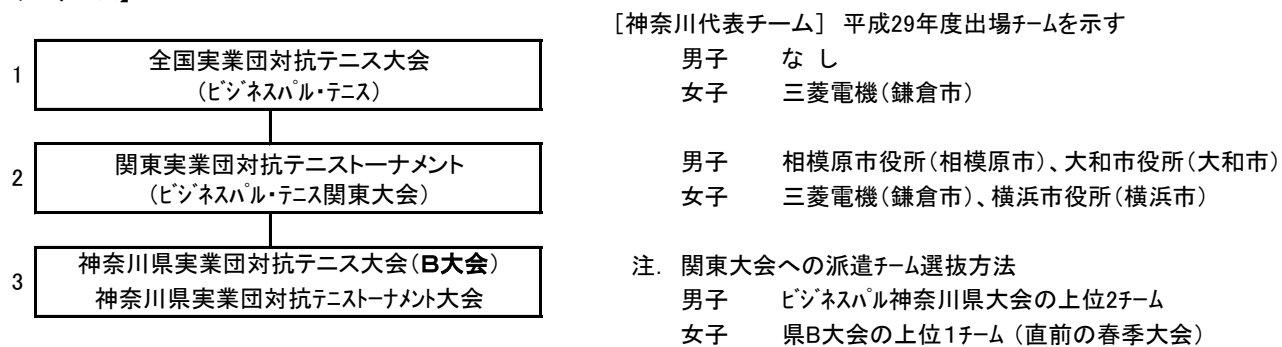

(B) 大会名	主催	開催期間	会場	備考
第57回全国実業団対抗テニス大会 (ビジネスパル・テニス)	(財)日本テニス協会	8/24~26	広島県 和倉温泉テニスコート	男子32チーム 女子24チーム
第57回関東実業団対抗テニストーナメント (ビジネスパル・テニス関東大会)	関東テニス協会	7/14~15	千葉県 フクダ電子ヒルズTC	男子20チーム 女子12チーム
第84回神奈川県実業団対抗テニス大会(B大会)	神奈川県テニス協会	5/19~20	座間市 ひまわり公園コート	男子32チーム 女子32チーム
第85回神奈川県実業団対抗テニス大会(B大会)			海老名市 総合運動公園テニスコート	
第14回神奈川県実業団対抗テニストーナメント大会 (ビジネスパル・テニス 神奈川県大会)	神奈川県テニス協会	3/16~17	横須賀市 大津公園テニスコート	男子16チーム

【各市・町・郡大会】



★★★★★ あなたもテニスコーチの資格を取りませんか ★★★★★

公認指導員受験者募集

神奈川県テニス協会では、神奈川県内テニスの普及と振興を目的に、テニス指導体制の確立と指導方針の一貫化を期するため公認指導員制度を制定しています。

このため、神奈川県テニス協会では公認指導員の受験希望者を対象に毎年12月に研修会および検定会を実施しており、今年は下記の要領にて開催されることになりました。

川崎市テニス協会では、当協会加盟団体からの受験者を募集しております。テニスの指導および普及に興味のある方は、ぜひトライしてみてもはいかがでしょうか。

記

1. 期 日 : 平成30年11月24日(土) 講習会
平成30年11月25日(日) 検定会
2. 場 所 : 相模原市立北総合体育館
相模原市緑区下九沢 2368-1
3. 受験資格 : 満20歳以上で、4年以上の競技歴を有し、川崎市テニス協会の会長推薦を受けた者。等
(所属団体の代表者(テニス部部長など)の推薦が必要です)
4. 講習・検定内容 : テニス理論、ルール、トレーニング概論、救急法、実技
5. 受講料 : 6,000円
6. 申込締切 : 平成30年10月25日(木)
受験希望者には詳しい案内書を別途送付致します。

◆ 申し込み、お問い合わせは以下までご連絡下さい。

川崎市テニス協会 事務局 税田 桂子

TEL・FAX 044-366-6420

川崎市テニス協会 普及指導委員会 田辺 雅章

TEL・FAX 045-742-3664、携帯 090-7837-3799

(受験するためには、川崎市テニス協会の推薦が必要となります)

★ 川崎市テニス協会が主催・後援するテニス教室のコーチとして公認指導員の方々に参加していただいています。