

# 2017年 川崎市実業団対抗テニス大会

## 第124回 川崎市実業団対抗テニストーナメント

## 第57回 川崎市実業団対抗テニスリーグ

(神奈川県実業団対抗川崎地区予選)

日 程 : 平成29年 10月28日 ~ 平成30年 2月24日

- 会 場 : 1. 川崎市営富士見公園テニスコート (砂入り人工芝)  
2. 川崎市営等々力公園テニスコート (砂入り人工芝)  
3. 川崎市東扇島マリエンテニスコート (砂入り人工芝)  
4. 各 社 コ ー ト



- 注意
1. 大会出場者は注意事項を必ず守って下さい。
  2. 定刻10分前迄に試合の出来る準備をして、届けて下さい。
  3. コート付近には駐車できません。
  4. 公園事務所前の駐車は一切禁じます、無断で駐車した場合は試合を失格扱いする場合がありますので、十分注意して下さい。
  5. 駐車場の利用は公園有料駐車場を利用してください。
  6. 公園事務所への問い合わせは厳禁。



主 催 川崎市テニス協会  
(実業団委員会)

後 援 川 崎 市  
(公財) 川崎市スポーツ協会  
(公社) 川崎港振興協会  
神奈川県テニス協会

# ”**嚴重注意**”

大会参加チームの皆さんは次のことを厳守のこと。

1. コート外周辺でのウォームアップを兼ねたテニスの禁止。

\*コート周辺は公共の公園になっていますので、家族連れや子供等  
多くの人達が利用していますので、非常に危険である。

2. 近年各大会に於いてテニスウェアの規定に違反している  
テニスウェアが多く見られますので注意。(ロゴ違反)

\*テニスウェアと大会用テニスウェアとの違いに注意してください！

3. コート周辺道路への路上駐車は禁止します。

尚、実業団チームは会社の代表として参加していることの意識を持ちましょう。

川崎市テニス協会  
実業団委員会

## 大会役員

大会会長 花木内 敬雄  
大会副会長 鈴木 保美  
大会委員長 加倉井 浩一  
大会副委員長 田辺 雅章 伊藤 孝光  
レフェリー 原 賢次 (実業団委員会委員長)  
アシスタントレフェリー 上田 巖 (実業団委員会副委員長)  
" 小島 敬史 (実業団委員会委員)  
大会委員 川崎市テニス協会 実業団委員会  
JXTGエネルギー・川崎市役所 (各テニス部)

### ★ 川崎市実業団対抗テニス大会予定

\* 第124回川崎市実業団対抗テニス大会(団体戦)……(平成29年10月28日～平成30年 2月24日まで)

・富士見コート :平成29年 11/4. 25 平成30年 1/27. 28 ・ 2/4. 11. 17. 24  
・等々力コート :平成30年 1/20 ・ 2/10  
・マリエンコート :平成29年 10/28. 29 ・ 11/25. 26 ・ 12/16. 23  
・マリエンコート :平成30年 1/7. 13 ・ 2/3. 18

\* 第125回川崎市実業団対抗テニス大会(団体戦)…… (平成30年 1月に行われるコート調整会議にて決定)

### ★ 神奈川県実業団対抗テニス大会予定

\* 第60回神奈川県実業団対抗テニスリーグ戦 (A大会)

・平成29年 10月 ～ 平成30年 1月 (各社コート予定)

\* 第61回神奈川県実業団対抗テニスリーグ戦 (A大会)

・平成30年 4月 ～ 平成30年 8月 (各社コート予定)

\* 第83回神奈川県実業団対抗テニス大会(B大会)

・平成29年 11月 4日・5日 厚木市テニス協会主管

\* 第84回神奈川県実業団対抗テニス大会(B大会)

・平成30年 5月 19日・20日 座間市テニス協会主管

### [問合せ先]

原 賢次 (ハラケンジ)  
TEL. FAX(自宅) 045-971-1825  
携帯電話 090-7267-3896  
E-mail ken-tara@e07.itscom.net  
上田 巖 (ウエダイワオ)  
携帯電話 090-6549-3997

平成29年度の行事予定

事業名	開催期日	会場
第40回都市対抗県大会派遣	4月8,9日	横須賀、三浦、藤沢
ジュニア育成(テニス教室10回、練習会&試合10回) 上期	4月16日～9月17日	市営コート(マリエン)
下期	10月8日～3月18日	
2017川崎マリエンカップジュニアオープンテニス大会	7月31日～8月8日	市営コート(マリエン)
K. S. Dジュニアテニス教室		東住吉小学校 平間小学校
第62回川崎市民テニス選手権大会(ダブルス)(高校の部)	3月20日～6月3日	市営、高校コート
第13回小中学生テニス大会	6月4日 (高校の部)	
第31回女子ダブルスワンデーテニス大会(個人戦)	4月20日 (4月27日)	市営コート(等々力)
第59回神奈川県実業団対抗テニスリーグ戦(A大会)	4月～8月	各社コート
第82回神奈川県実業団対抗テニス大会(B大会)	5月20日～21日	秦野市テニス協会主管
第18回川崎グランドシニアテニス大会 (兼)ねんりんピック秋田2017川崎予選会 (本大会は9/9～9/12)	5月6日 (5月10日)	市営コート(等々力)
第123回実業団対抗テニス大会	5月28日～8月6日	市営、各社コート
神奈川オープンベテラン2016テニス大会(川崎開催)	6月12日～16日	市営コート(富士見)
第15回加盟団体交流テニス大会	7月8日	市営コート(富士見)
ジュニア育成テニス講習会(中高校生)	7月17日	市営コート(等々力)
神奈川県中学校新人テニス大会(川崎開催)	8月24日	市営コート(等々力)
第62回川崎市民総合体育大会テニスーナメント(シングルス)(高校の部)	8月19日～11月5日	市営、高校コート
第14回小中学生テニス大会	11月5日 (高校の部)	
第32回女子ダブルスワンデーテニス大会(団体戦)	9月12日 (9月26日)	市営コート(富士見)
市民健康デーテニス教室&テニスの日テニス教室	9月23日	市営コート(等々力)
第19回川崎グランドシニアテニス大会	11月15日 (11月22日)	市営コート(等々力)
第60回男子・第22回女子神奈川県実業団対抗テニスリーグ戦(A大会)	10月～1月	各社コート
体育の日テニス教室	10月9日	市営コート(富士見)
第32回レディース川崎テニス大会	10月24日～26日(11/7)	市営コート(等々力)
神奈川ベテランミックステニス大会2017	11月4日～11日	市営コート(マリエン)
第124回実業団対抗テニス大会	10月28日～2月24日	市営、各社コート
第83回神奈川県実業団対抗テニス大会(B大会)	11月4日～5日	厚木市テニス協会主管
第13回クラブチーム対抗テニス大会 (兼)クラブ対抗テニス大会(県大会予選会)	11月23日	市営コート(富士見)
川崎地区中学校新人テニス大会	11月23日	市営コート(等々力)
神奈川オープンベテランウインター2017	12月2日～8日	市営コート(富士見、マリエン)
第15回市民ミックスダブルス大会	H30年2月24日～3月17日	市営コート
第13回神奈川県実業団対抗テニスーナメント大会	H30年3月17日～18日	横須賀市大津公園テニスコート
第27回中野杯川崎室内テニス大会	H30年3月23日～25日	川崎市とどろきアリーナ
ジュニア育成事業(春季市内高校団体戦)	H30年3月27, 28日	市営コート(富士見)各高校
第63回市民総合テニス大会(シングルス)(高校の部)	H30年3月21日～	市営コート

# 川崎市テニス協会 実業団対抗テニス大会実施要項

2016. 9改  
川崎市テニス協会  
実業団委員会

## 1. 種目

男子: B級リーグ1部・2部・3部・4部・5部・6部・7部, B級トーナメント・C級トーナメント

女子: 女子リーグ1部・2部・3部, 女子トーナメント

## 2. 参加資格 川崎市テニス協会加盟団体(但し, クラブを除く)

## 3. 選手登録

- (1) 参加選手はアマチュアで社員であること。
- (2) 男子: 4名以上8まで(シングルのランク順に登録する)  
女子: 2名以上6名まで( " )
- (3) A 級, 及び他地域協会の実業団チームに登録していないこと。(個人戦の出場は構わない)
- (4) その地域に登録していなければ, 関東エリアの同一企業に所属するものはエントリー出来る。
- (5) 退職した社員で, その企業のテニス部に所属する者はエントリー出来る。

## 4. 試合

- (1) 男子: 2ダブルス・3シングルス(5ポイント)
- (2) 女子: 1ダブルス・2シングルス(3ポイント)
- (3) 出場: 登録選手は, 単複に各1回重複出場出来る。
- (4) ゲーム: 各試合**8ゲームプロセット(8-8, 12ポイントタイブレーク)**
  - ・B級リーグは5ポイント, 女子リーグは3ポイント全て実施
  - ・B級・C級トーナメントは3ポイント, 女子トーナメントは2ポイント先取

## 5. 試合順序

- (1) 試合進行上のレフェリーの判断を除き, 次の順序で行う。  
男子: D2. D1. S3. S2. S1  
女子: D. S2. S1
- (2) シングルの出場は, 登録順位を入れ替えてはならない。
- (3) ダブルスの組み合わせは, 登録順位に関係なく作ることが出来る。

## 6. 使用球

- (1) ダンロップフォート(黄色)とする。(原則的には)
- (2) 男子・女子リーグは, ビジターチームの負担とする。(オフィシャルコートでは折半)
- (3) B級・C級・女子トーナメントは, 敗者チームの負担とする。  
\* (3) のケースは, 各チームが1試合分のボールを用意すれば, 全トーナメントに事足りることを, 意味している。

## 7. 試合上の注意

- (1) 本体会は, JTAルールの「ポイント・ペナルティ制度」を採用します。
- (2) 本体会は, JTAの「Solo Chair Umpire」及び「セルフ・ジャッジ」を採用します。
- (3) **試合開始10分前迄に大会本部に届け出る事。**
  - \* 男子は4名以上, 女子は2名以上がそろっていること。
- (4) **ウォームアップは, 原則サーブのみ6球にて試合開始とする。**
  - \* 自社コートでの試合では, その限りでない。
- (5) 大会参加者のユニフォームは, JTAの定めるテニスウェアの形式を満足していること。  
自チーム名及び自企業名の表示・ロゴ等の, 大きさや・数についての制限は一切しない。
  - \* 襟付きシャツを基調とする。(Tシャツは不可) その他レフェリーの判断による。
- (6) 日没によるプレーの順延については, 進行中のプレーしたゲーム数の合計が, 偶数になった後に行う。
- (7) ベンチコーチのコート内の入場は1名のみとし, コーチングはエンドチェンジ時のみ可。
- (8) 等々カ・富士見・マリエンコート共コートサーフェイスが砂入り人工芝となりましたので, 雨天模様の場合は注意のこと, 又試合の有無の決定は当日コートで判断します。

## 8. 県大会への派遣

男子B級リーグ及び女子リーグ1部の成績の上位2チーム及び、前回での県大会成績により推薦

男子B級リーグ上位及び女子リーグ上位チームを県大会へ推薦する。(実業団委員会で審査)

※県リーグからの降格チームは県B大会(第1シード)及び、川崎市男女リーグ1部に出場できる。

※県B大会で優勝した場合男子は次回の県Aリーグにもどる。

※県B大会で優勝した場合女子は次回の県Aリーグ2部にもどる。

## 9. 各種目の入れ替え

- (1) B級リーグ, 女子リーグ1部の1位～2位は, 1部に残留
- (2) B級リーグ, 女子リーグ各部の3位～4位は, 同部に残留
- (3) B級リーグ, 女子リーグ2部以降の1位～2位は, 各上位リーグに昇格
- (4) B級リーグ1部～6部, 女子リーグ1部～2部の5位～6位は, 各下位リーグへ降格
- (5) B級リーグ7部, 女子リーグ3部の5位～6位は各下位トーナメントへ降格
- (6) B級トーナメントの1～2位は, B級リーグ7部へ昇格
- (7) C級トーナメントの1～2位は, B級トーナメントへ昇格
- (8) 女子トーナメントの1～2位は, 女子リーグ3部へ昇格
- (9) 男子B級リーグ及び女子リーグの不参加チームは、特別な理由がない限り、リーグを辞退と見做しB級及び女子トーナメントへ降格とす。
- (10) 県リーグ昇格が生じた場合は、男子B級リーグ及び女子リーグ各部からの降格は1チームのみとする。
- (11) リーグ不参加チームが出た場合は、該当リーグ及び下位リーグからの降格は、不参加数による
- (12) B級トーナメント有資格チーム不参加の場合、特別な理由がない限りその資格を放棄したものとし、その権利を失う。(次回参加時はC級トーナメント)

\* 男・女子リーグに、県リーグからの降格チームが生じた場合は各リーグからの降格は3チームとする

## 10. 市営・民営・各社コートでの試合の消化方法

### (1) 使用コートの選択権

\* コートの優先権とは、自社コートを所有しているチームが選択権を第1とする。

\* コートの優先権とは、ホームコートで試合が出来る事を意味し、両チームとも自社コートを持たない場合は対戦相手と協議する。(レフリー権限・レンタルコートによる使用料など)

### (2) 試合日時の決定方法

・指定した期日までの、原則として(土)・(日)・(祝)に、コート提供側(自社コート有するチーム)の設定した日時に行うものとする。但し上位大会[実業団対抗県大会・神奈川県選手権都市対抗・クラブ対抗・関東オープン・全日本選手権・国体等(予選を含む)]に登録者が出場して、チーム編成が出来ないと認められた場合には調整すること。

注)・男子・女子リーグの富士見・等々力・マリエンコートに於ける協会指定日試合の変更は認めない。(上位大会出場によるチーム編成ができない場合はその限りではない。)

・コート提供側の設定した日時に、コート提供を受けるチームの理由により試合が行われなない場合は、そのチームは不戦敗となる事を原則とする。

### (3) 未消化時の失格

天候等の正当な理由がなく指定の期日までに試合が行われなかった場合は、双方又は片方を不戦敗とする。

### (4) 試合結果の報告(男女リーグのみ)

試合の結果は所定の用紙(コピーをとる)に記入し、双方の代表者が署名の上、担当レフリーに速やかに送付する。\* 電子メール及びFAX

### (5) 試合日程の問い合わせ義務

当該試合のコート選択権のないチームが問い合わせの義務を負う。

\* 待機しているチームあるいは、次の試合の選択権を持っているチームがあらかじめ早めに日程を当該チームに提示しておくことは、親切であり好ましいことである。

\* コートの選択権をもっているチームが、選択権を放棄しようとする時は、速やかに相手チームに連絡をすること。

### (6) 各チームコートのレフリー権限

各社コートで行う試合の当日に限り、コート提供チームの代表にレフリー権限を与える。

\* 本『実施要項』は川崎市テニス協会 実業団委員会によって改廃する。

以上

## 第 57 回

### 川崎市実業団対抗テニスリーグ日程及び試合順序

1. 試合会場 各チームコート(一部市営コートで実施)

2. 試合組み合わせ順序(男子1. 2. 3. 4. 5. 6. 7部・女子1. 2. 3部共通)

第 1 節 ① - 4 , ② - 5 , ③ - 6

第 2 節 1 - ⑤ , 2 - ⑥ , 3 - ④ (○数字印はコート選択優先権がある。)

第 3 節 ① - 6 , ② - 3 , 4 - ⑤

第 4 節 1 - ③ , ② - 4 , 5 - ⑥

第 5 節 ① - 2 , ③ - 5 , ④ - 6

3. 試合日程

第 1 節 協会指定日

"	11月25日(土)	12:00から16:00	男子リーグ 1部	(①④・②⑤・③⑥)	……マリエンコート
"	11月26日(日)	12:00から16:00	男子リーグ 2部	(①④・②⑤・③⑥)	……マリエンコート
"	12月16日(土)	12:00から16:00	男子リーグ 3部	(①④・②⑤・③⑥)	……マリエンコート
"	12月23日(土)	12:00から16:00	男子リーグ 4部	(①④・②⑤・③⑥)	……マリエンコート
"	1月 7日(日)	12:00から16:00	男子リーグ 5部	(①④・②⑤・③⑥)	……マリエンコート
"	1月13日(土)	12:00から16:00	男子リーグ 6部	(①④・②⑤・③⑥)	……マリエンコート
"	2月 3日(土)	12:00から16:00	男子リーグ 7部	(①④・②⑤・③⑥)	……マリエンコート
"	2月 4日(日)	12:00から16:00	女子リーグ 1~3部	(①④・②⑤・③⑥)	……富士見コート

第 2 節 11月中旬まで

第 3 節 12月中旬まで

第 4 節 1月下旬まで

第 5 節 2月下旬まで

**3月11日(日)まで (男女1部リーグは県大会代表選出の為厳守して下さい)**

\* 上記の日程表はあくまでも目安で、各節の試合順番は指定日以外は問わない。

**早め早めの日程を組むことが望ましい。**

4. 試合順序

男子 : D2, D1, S3, S2, S1

女子 : D, S2, S1

\* 男子5ポイント, 女子3ポイントは全て消化すること。(順位決定の資料となる。)

5. 試合結果の報告

試合結果は、勝者チームが所定の用紙に記入して速やかにリーグ担当レフェリーに送付すること。

\* 平成30年 3月中旬までに最終結果報告なき場合は両者共不戦敗とする。

\* 男女1部リーグは県B大会川崎市代表選考の為、対戦を早めに消化してください。

6. ブロック順位の決定方法 (次の順番で決める。)

- (1) 勝率の高いチームを上位とする
- (2) 2チームが同率になった場合は直接対決の勝者チーム
- (3) 3チーム及び4チームが同率の場合、以下の要領で順位をつける

\* 直接対決は一切考慮しない。(2010. 8月改訂)

- ① 勝利ポイント数の多いチームを上位とする
- ② ①が同じ場合、全試合での取得ゲーム数が多いチームを上位とする
- ③ ②が同じ場合、全試合での得失ゲーム数の差が多いチームを上位とする

(4) コイントス

\* 失格, 棄権の場合は次のようにする

- (1) 不戦の場合 8-0 (不戦)と付記する。
- (2) 途中の場合 マッチが完成するようにゲーム数を加算する。  
(Def, 又はRet, )と付記する。
- (3) リーグ途中でチーム編成が出来なくなった場合は、リーグ不参加扱いとする。  
(消化済みの試合はノーゲームとし、順位決定のポイントにはカウントしない。)

ここに記載されていない競技実施上のルールは、別紙『大会実施要項』による。

第124回B級・C級・女子トーナメント及び第57回男子・女子リーグ日程表 その1

日程	富士見コート	等々力コート	マリエンコート
10月28日(土)			
12:00			男子C級 1R 4~19
10月29日(日)			
12:00			男子B級 1R 2~13
11月 4日(土)			
9:00	男子C級 1R 20~37		
12:00	男子C級 1R 42~51		
11月25日(土)			
9:00	男子B級 1R 16~33		リーグ 第1節
12:00	男子B級 1R 34~51		男子1部 ①④・②⑤・③⑥
11月26日(日)			リーグ 第1節
12:00			男子2部 ①④・②⑤・③⑥
12月16日(土)			リーグ 第1節
12:00			男子3部 ①④・②⑤・③⑥
12月23日(土)			リーグ 第1節
12:00			男子4部 ①④・②⑤・③⑥
1月 7日(日)			リーグ 第1節
12:00			男子5部 ①④・②⑤・③⑥
1月13日(土)			リーグ 第1節
12:00			男子6部 ①④・②⑤・③⑥
1月20日(土)			
9:00		男子C級 2R 2~35	
12:00		男子C級 2R 36~51	
1月27日(土)			
9:00	女子 1R 3~14、男子B級 2R 2~17		
12:00	男子B級 2R 18~51		



第124回B級・C級・女子トーナメント及び第57回男子・女子リーグ日程表 その2

日程	富士見コート	等々力コート	マリエンコート
1月28日(日)			
9:00	男子C級 3R 1~52		
12:00	男子B級 3R 1~52		
2月 3日(土)			リーグ 第1節
12:00			男子7部 ①④・②⑤・③⑥
2月 4日(日)			
9:00	女子 QF ・リーグ開放		
12:00	リーグ 第1節 女子1~3部 ①④・②⑤・③⑥		
2月10日(土)			
9:00		男子B級・男子C級 QF	
12:00		リーグ開放	
2月11日(日)			
9:00	男子B級・男子C級・女子 SF		
12:00	リーグ開放		
2月17日(土)			
9:00	男子B級・男子C級・女子 F		
12:00	リーグ開放		
2月18日(日)			
12:00			予 備 日
2月24日(土)			
9:00	予 備 日		
12:00	予 備 日		

注)各日程で試合開始時間が違いますので注意してください。また、指定日以外のリーグは別表による。

\* 日程変更(雨天中止)等について

1. 中止の判断は当日コートにて決定します。 ※ 必ずコートに集合のこと。
2. 該当日雨天中止の場合、原則として該当日の次のラウンド日へ変更します。(リーグは含まない)
3. 川崎市テニス協会ホームページに掲載しますので確認してください。

# 第57回川崎市実業団対抗テニスリーグ組合せ表 その1

《平成29年度秋季大会》

平成29年9月

## 【男子リーグ】

川崎市テニス協会実業団委員会

### B級リーグ 1部

	チーム名	1	2	3	4	5	6	7	勝率	勝ポイント	得失ポイント数	順位
1	三菱ふそう	★										
2	川崎信用金庫		★									
3	三井住友銀行			★								
4	キャノン溝の口(B)				★							
5	川崎市役所(A)					★						
6	日本触媒						★					
7	日立製作所情S(A)							★				

### B級リーグ 2部

	チーム名	1	2	3	4	5	6	勝率	勝ポイント	得失ポイント数	順位
1	富士通(A)	★									
2	JXTGエネルギー(A)		★								
3	NECプラットホームズ			★							
4	NEC玉川(A)				★						
5	味の素					★					
6	キャノン矢向(D)						★				

### B級リーグ 3部

	チーム名	1	2	3	4	5	6	勝率	勝ポイント	得失ポイント数	順位
1	JFEプラントエンジニア	★									
2	JFE		★								
3	キャノン矢向(A)			★							
4	キャノン溝の口(A)				★						
5	三菱自動車					★					
6	旭化成						★				

### B級リーグ 4部

	チーム名	1	2	3	4	5	6	勝率	勝ポイント	得失ポイント数	順位
1	キャノン矢向(C)	★									
2	東芝研究開発センター(B)		★								
3	富士通(B)			★							
4	日本ゼオン(B)				★						
5	東芝研究開発センター(A)					★					
6	NEC玉川(B)						★				

### B級リーグ 5部

	チーム名	1	2	3	4	5	6	勝率	勝ポイント	得失ポイント数	順位
1	日本ゼオン(A)	★									
2	川崎市役所(B)		★								
3	寺岡精工			★							
4	富士通(C)				★						
5	川崎市役所(C)					★					
6	日立製作所情S(B)						★				

# 第57回川崎市実業団対抗テニスリーグ選手登録 その1

《平成29年度秋季大会》

平成29年9月

## 【男子リーグ】

川崎市テニス協会実業団委員会

### B級リーグ 1部

チーム名	選手名	選手-1	選手-2	選手-3	選手-4	選手-5	選手-6	選手-7	選手-8
1 三菱ふそう		武井英昭	吉川祐太	吉川英樹	田村耕基	山田弘			
2 川崎信用金庫		山本賢二	峯村昭浩	長谷川祐樹	田中雄人	榎信太郎	出口英二	中村元紀	青木秀介
3 三井住友銀行		久保善立	乗田大輔	坂井篤	米倉賢次	中島治康	秋山博	松村知	吉田浩太郎
4 キヤノン溝の口(B)		松中博幸	北村徳弘	得田昭彦	林賢志	角田徹也			
5 川崎市役所(A)		川上航	中村浩司	能塚正輝	佐藤晋	渡辺耕治	山下真		
6 日本触媒		長島敏大	林桂	渡邊隼人	土橋賢太	細川敏幸	近江一彰	稲岡亨	水谷智裕
7 日立製作所情S(A)		野崎賢	吉田悠人	梶野博史	中本与一	堀田卓	北村宗	磯川弘実	森宣仁

### B級リーグ 2部

チーム名	選手名	選手-1	選手-2	選手-3	選手-4	選手-5	選手-6	選手-7	選手-8
1 富士通(A)		大室康	菊岡大輔	水野真木人	中村成道	栗原英俊			
2 JXTGエネルギー(A)		清水幸雄	松浦巖	山崎直樹	野島正成	清澤優介	西村陽介	神前真紀男	山本裕史
3 NECプラットフォームズ		長田祐治	杉山智	藤忠峰	武笠安訓	榊原淳	佐久間啓太	小永井雄良	竹内謙二
4 NEC玉川(A)		阿部昌史	樋口靖	辻本雅一	石井康雅	相澤洋喜	丹謙藏	古賀安博	
5 味の素		近藤和宏	野村幸一郎	永田真史	林直哉	臼井航介	白井啓太	西村聡太	小林大晃
6 キヤノン矢向(D)		市来佑介	高安佑典	石井彰人	高原拓哉	加藤洋一	石松伸		

### B級リーグ 3部

チーム名	選手名	選手-1	選手-2	選手-3	選手-4	選手-5	選手-6	選手-7	選手-8
1 JFEプラントエンジニア		水野広明	志賀弘明	一瀬秀顕	佐藤達也	矢部正浩	横田正弘		
2 JFE		高野公寿	橋田将	山崎駿一郎	祖母井諒	光波伸治	綾野利朗	大庭卓也	坂下尚紀
3 キヤノン矢向(A)		井手大策	笹栗大助	赤土行信	宇仁菅崇	樽茶友昭	壺屋修平		
4 キヤノン溝の口(A)		江川哲	豊嶋義輔	前田雅文	横尾昭人	澤島史弥			
5 三菱自動車	カルティエキョーム	川井拓	山内英之	山崎晃平	大林大祐	多田真司	福原智宏	野村利明	
6 旭化成		大島峻	鈴木悠介	鷹森康晃	平田正樹	政木大典	岸上隼大	滑方公彦	井上光治

### B級リーグ 4部

チーム名	選手名	選手-1	選手-2	選手-3	選手-4	選手-5	選手-6	選手-7	選手-8
1 キヤノン矢向(C)		増田智	飯田駿斗	阪野徹	小沼雄一郎	林宗一郎	寺地智哉		
2 東芝研究開発センター(B)		瀬田克弘	山縣洋一郎	八重澤正樹	稲木洋行	船岡健司	上野喜代治		
3 富士通(B)		山口剛樹	辻井哲夫	板倉礼幸	水谷彰宏	石橋武史	中西実		
4 日本ゼオン(B)		関沢哲明	吉野充晃	今泉仁	前原伸一	平野信雄	山中英樹	廣岡和親	山崎拓馬
5 東芝研究開発センター(A)		佐野雄一	市場冬樹	高橋庸介	丸地康平	斉藤信美	原口貴史	渡部彰	
6 NEC玉川(B)		山崎隆広	野口俊雄	浅見暁	中島豊	荻窪翼	藤井貴和		

### B級リーグ 5部

チーム名	選手名	選手-1	選手-2	選手-3	選手-4	選手-5	選手-6	選手-7	選手-8
1 日本ゼオン(A)		美馬孝則	倉片洋	松田将志	奈良大輝	森智洋	石川陽平	田中秀明	西田銀
2 川崎市役所(B)		村田裕昭	小林秀行	猪狩洋一	久保賢治	今達也	湯澤久佳		
3 寺岡精工		関博志	関根崇之	川越純一	石林健一郎	細谷暢	三上孝司	大須賀進	大木茂
4 富士通(C)		永田雅人	清水由広	田代茂樹	池田佳人	吉原睦郎	竹内宏次郎		
5 川崎市役所(C)		河尻睦彦	小泉直紀	菅原優	布川慎哉	田中一成	中島慎介	丹下隆生	
6 日立製作所情S(B)		櫻山俊彦	河原田充	川村俊二	山根真実	藤原伸一	金崎拓真	里山元章	加藤崇利

# 第57回川崎市実業団対抗テニスリーグ組合せ表 その2

《平成29年度秋季大会》

平成29年9月

## 【男子リーグ】

川崎市テニス協会実業団委員会

### B級リーグ 6部

	チーム名	1	2	3	4	5	6	勝率	勝ポイント	得失ポイント数	順位
1	キヤノン 矢向 (B)	★									
2	NRIシステムテクノ		★								
3	池上通信機			★							
4	キヤノン 矢向 (E)				★						
5	N E C 玉川 (C)					★					
6	東芝マイクロエレクトロニクス						★				

### B級リーグ 7部

	チーム名	1	2	3	4	5	6	勝率	勝ポイント	得失ポイント数	順位
1	日本冶金工業	★									
2	東芝 小 向		★								
3	J X T G エネルギー (B)			★							
4	富士通 (D)				★						
5	△日立製作所 情 S(C)					★					
6	△キヤノン 溝の口 (C)						★				

## 【女子リーグ】

### 女子リーグ 1部

	チーム名	1	2	3	4	5	6	勝率	勝ポイント	得失ポイント数	順位
1	味の素 (A)	★									
2	川崎市役所 (A)		★								
3	N E C 玉川 (A)			★							
4	富士通 (A)				★						
5	東芝マイクロエレクトロニクス					★					
6	味の素 (B)						★				

### 女子リーグ 2部

	チーム名	1	2	3	4	5	6	勝率	勝ポイント	得失ポイント数	順位
1	東芝 小 向	★									
2	J X T G エネルギー		★								
3	キヤノン 溝の口			★							
4	日立製作所 情 S(A)				★						
5	富士通 (B)					★					
6	川崎市役所 (B)						★				

### 女子リーグ 3部

	チーム名	1	2	3	4	5	6	勝率	勝ポイント	得失ポイント数	順位
1	日立製作所 情 S(B)	★									
2	N E C 玉川 (B)		★								
3	J A セレサ 川崎			★							
4	富士通 S S L (A)				★						
5	△富士通 S S L (B)					★					
6	△三菱 ふ そ う						★				

# 第57回川崎市実業団対抗テニスリーグ選手登録 その2

《平成29年度秋季大会》

平成29年9月

## 【男子リーグ】

川崎市テニス協会実業団委員会

### B級リーグ 6 部

チーム名	選手名	選手-1	選手-2	選手-3	選手-4	選手-5	選手-6	選手-7	選手-8
1	キヤノン 矢向 (B)	大木 一弘	大輪 寧司	野口 淳市	榎田 弓貴也	丸山 浩	山田 遼平	四宮 岳史	
2	NRI システム テクノ	北川 督	水野 浩行	山岸 篤史	鈴木 義紀	塩澤 雄一郎	内村 勝利	清水 厳	露木 敏浩
3	池上 通信 機 (株)	原 邦和	小原 信恒	篠田 広司	青木 洋晃	東海林 吉充	中野 弘一	増尾 正博	荒川 潤
4	キヤノン 矢向 (E)	冨塚 啓市	鈴木 匠	沖藤 和彦	黒田 利行	高橋 直裕	福田 雄次		
5	N E C 玉川 (C)	青山 智紀	鈴木 照晃	佐藤 薫	種村 英俊	荒巻 孝満	橋本 徹		
6	東芝 マイクロエレクトロニクス	田村 潔	有木 義和	吉田 健	山本 博征	加藤 忠正	千坂 淳一	阿部 光弘	福元 伸朗

### B級リーグ 7 部

チーム名	選手名	選手-1	選手-2	選手-3	選手-4	選手-5	選手-6	選手-7	選手-8
1	日本 冶金 工業	小林 宏紀	橋爪 俊大	山下 佳孝	本郷 敦哉	吉田 裕志			
2	東 芝 小 向	松林 英和	長谷川 剛	高梨 博	厚地 泰輔	有馬 正明	川瀬 辰夫	坂田 吉春	
3	JXTG エネルギー (B)	峰岸 実	森田 圭	山地 雄平	小坂 勇人	高田 翔平	日比野 克成	桑原 大知	田中 良平
4	富 士 通 (D)	山岸 大介	余吾 貴彦	橋本 賢治	高橋 知久	本田 圭佑	青木 重人		
5	日立 製作所 情 S (C)	井上 修佑	小笠原 和樹	池田 拓弥	朝木 克利	宮 繁 仁	林 昌 平	藤田 学	小澤 暢志
6	キヤノン 溝の口 (C)	有馬 和範	千葉 伸一	堀井 俊佑	遠藤 敏美	栗原 潤	野網 康博		

## 【女子リーグ】

### 女子リーグ 1 部

チーム名	選手名	選手-1	選手-2	選手-3	選手-4	選手-5	選手-6
1	味の素 (A)	長沼 由紀子	安東 美和	川島 香織			
2	川崎市 役所 (A)	伊東 左江子	林 露子	北島 好美			
3	N E C 玉川 (A)	石井 悦子	丹美 弦	末元 裕子			
4	富 士 通 (A)	宮川 智子	丸山 真帆	熊谷 淳子			
5	東芝 マイクロエレクトロニクス	伊澤 麻衣子	鈴木 友梨	森田 由香			
6	味の素 (B)	敷田 奈都紀	鈴木 裕美	岡本 千聖			

### 女子リーグ 2 部

チーム名	選手名	選手-1	選手-2	選手-3	選手-4	選手-5	選手-6
1	東 芝 小 向	吉岡 恵子	大西 由希子	山崎 秀子			
2	JXTG エネルギー	上原 里美	吉岡 博子	渡辺 華奈子	星地 彩花		
3	キヤノン 溝の口	進藤 華代	金子 智美	堀川 玲子	須賀 貴子	千葉 三紀子	
4	日立 製作所 情 S (A)	常念 あやか	太田 理沙	熊澤 かな	坂口 美佳		
5	富 士 通 (B)	田代 尚美	田口 邦子	遠藤 久美子			
6	川崎市 役所 (B)	赤城 美佐子	松下 秀子	森 充子			

### 女子リーグ 3 部

チーム名	選手名	選手-1	選手-2	選手-3	選手-4	選手-5	選手-6
1	日立 製作所 情 S (B)	小林 美保	樫山 真紀子	紅山 史子	幸田 恵理子		
2	N E C 玉川 (B)	佐藤 智子	森 未来	竹花 奈美	中島 彩		
3	J A セレサ 川崎	畑中 望	菅野 麻美	北谷 亜紀	佐藤 葉子	小林 亜耶	
4	富 士 通 S S L (A)	宮崎 日彩	依田 綾香	鈴木 麻葉	横原 かおり		
5	富 士 通 S S L (B)	上田 緑	宮沢 寛子	新井 千紗	堀 博美	村津 沙織	
6	三 菱 ふ そ う	越場 礼子	藤原 恵美	佐々木 典子	清水 亜紀子	阿部 純子	井口 ななみ

# 川崎市テニス協会

## 実業団対抗テニスリーグ試合結果報告書

\*コピーで増し刷りして下さい。

2017.4

第57回	男子 部	女子 部	第 節
月 日	月 日	会 場	
種 目	チーム名	スコアー	チーム名
S-1	選手名	—	選手名
S-2		—	
S-3		—	
D-1		—	
D-2		—	
代表者サイン		ポイント —	
<p>1. 試合終了後、勝者チームは速やかにE-Mail又はFAXで 下記リーグ担当レフリー宛てに報告して下さい。 * 結果報告は溜めおかずその都度報告のこと。 * FAXでの結果報告は22:00以降送信しないでください。</p> <p>2. 全試合終了後、全試合結果記録様式にて速やかにE-Mail又はFAXで報告。</p> <p>3. 平成30年 3月11日迄に最終結果報告なき場合は両者共不戦敗とする。</p> <p style="text-align: center;">〒227-0052 横浜市青葉区梅が丘2-25 原 賢次</p> <p style="text-align: center;">自宅 TEL・FAX 045-971-1825</p> <p style="text-align: center;">E-mail: ken-tara@e07.itscom.net or kentara1129@gmail.com</p>			

## 試合結果記録用紙

第1節 ( 月 日)

Vs

種 目	選 手 名	スコアー	選 手 名
S-1		-	
S-2		-	
S-3		-	
D-1		-	
D-2		-	

第2節 ( 月 日)

Vs

種 目	選 手 名	スコアー	選 手 名
S-1		-	
S-2		-	
S-3		-	
D-1		-	
D-2		-	

第3節 ( 月 日)

Vs

種 目	選 手 名	スコアー	選 手 名
S-1		-	
S-2		-	
S-3		-	
D-1		-	
D-2		-	

第4節 ( 月 日)

Vs

種 目	選 手 名	スコアー	選 手 名
S-1		-	
S-2		-	
S-3		-	
D-1		-	
D-2		-	

第5節 ( 月 日)

Vs

種 目	選 手 名	スコアー	選 手 名
S-1		-	
S-2		-	
S-3		-	
D-1		-	
D-2		-	

第6節 ( 月 日)

Vs

種 目	選 手 名	スコアー	選 手 名
S-1		-	
S-2		-	
S-3		-	
D-1		-	
D-2		-	

\* 全試合終了後、速やかにこの用紙で報告すること。(最終確認の為)

# 第124回 川崎市実業団対抗テニス・男子B級 トーナメント表

① ② ③ QF SF F SF QF ③ ② ①

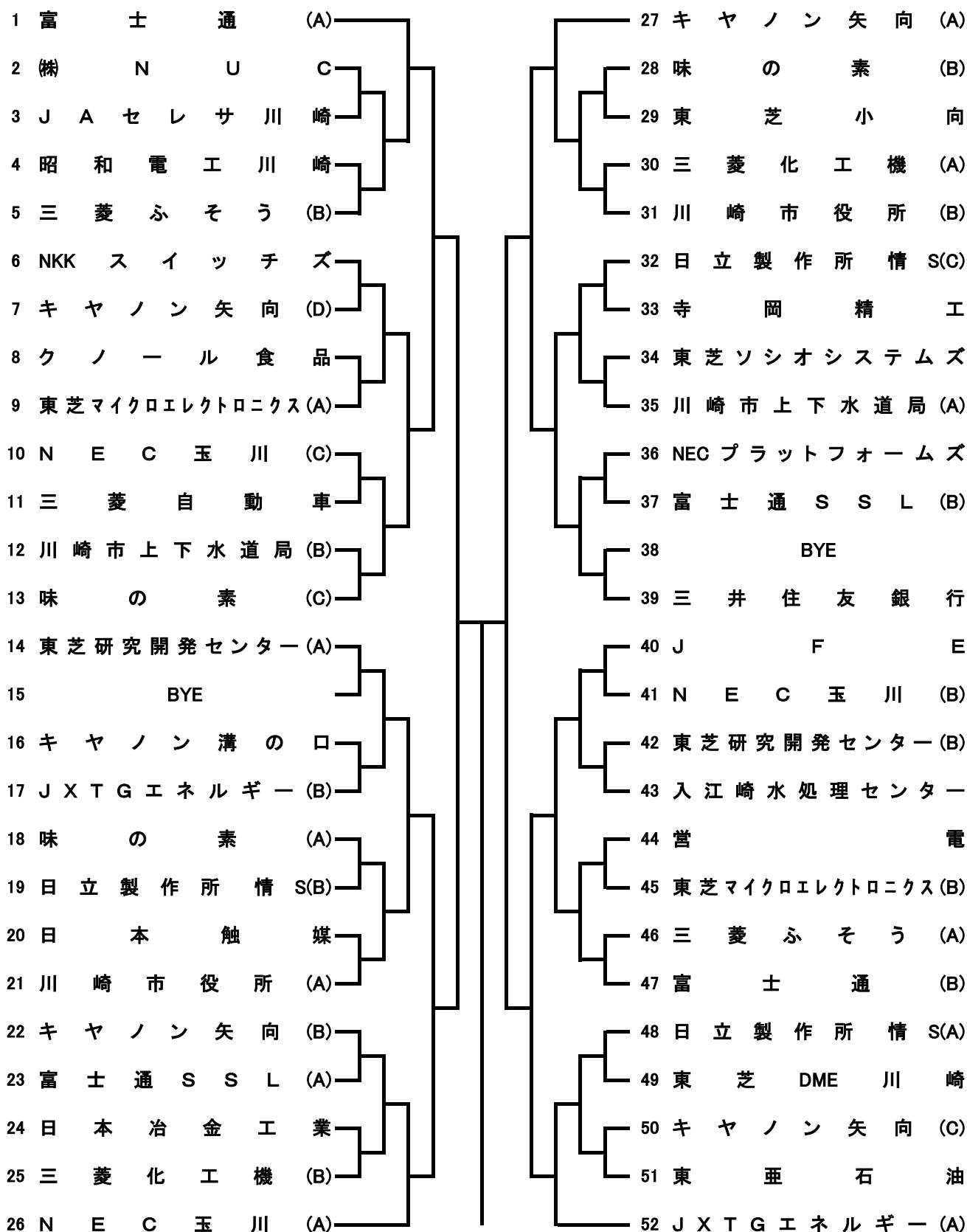



### 第124回 男子B級トーナメント選手登録表

1	J A セレサ川崎	木幡西村	宮川寺島	田中鈴木		
2	J X T G エネルギー(A)	寒川渡辺	宍戸高橋	小熊伊藤		
3	J X T G エネルギー(B)	浅野山野	上野杉山	田中(慎)森	小林	
4	N K K スイッチズ	高山名倉	国安山田	小森垂水	吉村	
5	入江崎水処理センター	萩原(大)藤本	渡邊佐藤	高橋長沼		
6	川崎市役所(A)	鈴木長岡	伊藤中野	熊谷田巻	小林(正)	小宮
7	川崎市役所(B)	原北村(裕)	山本刈住	菊池山南	後藤	
8	キヤノン溝の口	荒木溝口	魚谷神吉	北田山本	藤原	
9	クノール食品	渡辺大木	瀧田口上	田曾山		
10	昭和電工川崎	小野吉池	遠北柳生	吉田横川	大畑中村	
11	東芝 D M E 川崎	中村塚	小林椎名	青木山田	江口	
12	東芝研究開発センター(A)	柳田藤原	大盛金子	松岡小嶋	吉村	
13	東芝研究開発センター(B)	大友田副	森野奈良	片山真矢		
14	東芝小向	山縣加賀屋	片山細野	秋葉中村	佐藤	
15	日本触媒	武松市川	佐藤中田	田口梅澤	池上谷口	
16	日本冶金工業	堀場井崎	岩下窓川	沼倉小西		
17	日立製作所情 S(A)	両角吉村	夏井佐藤	北村(隆)守田	江崎小川	
18	日立製作所情 S(B)	鈴木栗原	斎藤長澤	宮坂寺島	篠原谷本	
19	日立製作所情 S(C)	中谷林(俊)	那須阿部	林(久)達見	紅山	
20	富士通(A)	大川武富	戸叶伊藤	佐々木長柄		
21	富士通(B)	生田植松	木村長尾	高橋吉田		
22	三菱化工機(A)	長谷川山下	猪又高山	佐藤菅原(-)	鈴木(俊)	
23	三菱化工機(B)	野崎斉木	須貝藤井	有竹溝口	鈴木(竜)	
24	三菱ふそう(A)	小島長崎	沖永寺野	志村石谷		
25	三菱ふそう(B)	川崎岩澤	田中 Xiao	高木村小松	川口	
26	営電	佐々木輿水	稲田清家	吉田大角	佐藤瀬戸	
27	(株) N U C	後藤西川	佐藤亀澤	田中塩野	草場中川	
28	川崎市上下水道局(A)	糸桜山崎	猿渡三浦	外村杉田	原宍戸	
29	川崎市上下水道局(B)	上原志村	中村権田	浦田浜舘	吉垣八木	
30	東芝ソシオシステムズ	柏木熊沢	野村桜木	石田井戸田	松岡迫口	
31	東芝マイクロエレクトロニクス(A)	田代八木	松木伊澤	森田小鹿		
32	東芝マイクロエレクトロニクス(B)	和村下田	奥野室田	鈴木出水		
33	富士通 S S L (A)	細谷隅谷	依田蓋盛	岡本		
34	富士通 S S L (B)	平川前田	福岡谷田	藤田小林	多田	
35	味の素(A)	西倉山中	戸頃降旗	和泉中野		
36	味の素(B)	柴崎佐々木	佐藤谷口	千葉大石	梶本窪木	
37	味の素(C)	木山小田切	大塚高橋	鶴間我妻	中山	
38	東亜石油	星崎柏木	石原木村	倉俣斉藤		
39	N E C 玉川(A)	河上吉川	原山本(勇)	中村花沢	金内	
40	N E C 玉川(B)	佐藤東方	栗栖尾崎	有江新村	杉沢	
41	N E C 玉川(C)	岡崎岡本(真)	國分川西	鈴木(敦)中村(勝)	鹿野	
42	キヤノン矢向(A)	野口(剛)弓狩	朝木杉江	今仲松田		
43	キヤノン矢向(B)	木内守本	佐々木深澤	安間龍野	栞木	
44	キヤノン矢向(C)	小俣大平	柏木小貫	金田鎌形	塩田	
45	キヤノン矢向(D)	椿原丸本	田村太田	斎藤(忠)斎藤(理)		
46	J F E	南波脇田	三橋四辻	藤原末次	大澤板橋	
47	三菱自動車	村山村田	横井尾崎	田原中谷	村尾黒井	
48	三井住友銀行	松本原田	内藤田島	土田日高	中井春日	
49	NECプラットフォームズ	小田平田	鈴木明石	長谷川浅原	奥宮青木	
50	寺岡精工	山口藤井	森中島	吉田村越	内田木内	



### 第124回 男子C級トーナメント選手登録表

1	J A セレサ川崎	山下高松	林伊藤	小田島清水		
2	J F E	齋藤川田	高橋(晴)高橋(舟)	青木森永	高橋(隆)	服部
3	J X T G エネルギー(A)	石原伊吹	安井本田	青野岡崎		
4	J X T G エネルギー(B)	土谷藤井	梅本石山	横井山田	藤本	鈴木
5	N E C 玉川(A)	鈴木(俊)中野	木内小平	佐藤(敦)永井		
6	N E C 玉川(B)	岸田佐野	遠藤野口	工藤村井		
7	NRI システムテクノ	大森遠藤	武田青柳	田村飛高	須藤和久井	
8	旭化成	松下其田	杉本小林	原口大山	小野口中西	
9	出光ルブ	露木渡辺	稲田森本	中野新富	宮本三浦	
10	入江崎水処理センター(A)	萩原(照)磯貝	安藤桃川	中村小谷	菊地	
11	入江崎水処理センター(B)	山田沼田	井野菅原	大谷芹田		
12	入江崎水処理センター(C)	森山藤田	原田久保	大竹山本	星	
13	川崎化成(A)	菅沼金澤	三浦山田	新沢海野	吉田川崎	
14	川崎化成(B)	藤澤園山	岸岡部	甲斐野崎	佐々木藤山	
15	川崎市役所(A)	高橋宮川	小林(加)赤城	松尾林	栗野	
16	川崎市役所(B)	近田布川	大原安藤	柴原稲葉	松田	
17	川崎市役所(C)	矢田部中山	坂本太田	伊藤		
18	川崎市役所(D)	一宮植田	高田増田	山崎岡元		
19	川崎信用金庫	森谷伊東	武田星加	佐藤岩瀬	撰高橋	
20	クノール食品	池上佐藤	岡本根原	白井樋口		
21	セントラル硝子	川上山本	玉城神長	赤木岡野	鮎川吉川	
22	東芝 D M E 川崎	望月内田	金野佐藤	平井藤川	宮坂	
23	東芝小向	池上新野	小林有吉	千田秀徳		
24	日本ゼオン	中園鈴木(和)	浜中鈴木(啓)	中田佐藤	片山水上	
25	日本ブチル	齋藤宮内	甘粕石田	岩戸中島	小田松下	
26	日本冶金工業	相澤斎藤	正尾澤本	菊竹		
27	日立製作所情S(A)	内村宮田	村井今泉	丸真矢		
28	日立製作所情S(B)	内田河村	大森築地	堂徳杉山	池田(大)小山	
29	不二工機	山本諏佐	柳岡八藤	後平山鎌田	久我	
30	富士通(A)	後藤田中	大野佐藤	小口横田		
31	富士通(B)	勝楽近藤	若狭田沢	池田草苺	白石	
32	富士通(C)	岩井風間	菊池大谷	三品米澤		
33	富士通(D)	藤本芝山	池本古谷	池森山崎		
34	三菱化工機	菅原(太)岩田	青木馬場	西吉小澤		
35	三菱自動車	廣畑高瀬	小野秋山	工藤西本	中川原	
36	宮前生環(A)	小泉倉持	中村鈴木	浦野小島	阿波根	
37	宮前生環(B)	佐藤田村	知久岩佐	松田石井		
38	東亜石油	宮崎林	梶鵜飼	佐脇代田	磯崎	
39	東芝マイクロエレクトロニクス	中島平沢	田代宮島	鈴木大石	木村	
40	東芝研究開発センター(A)	古川籠嶋	岡本齊藤	司城田崎		
41	東芝研究開発センター(B)	宮本山地	小林五十嵐	餐場向本		
42	富士通 S S L (A)	中村足立	佐藤(健)鴨目	柿木針生	清水	
43	富士通 S S L (B)	近藤西川	佐藤(泰)宮沢岳	小澤坂本		
44	富士通 S S L (C)	花岡間部	渡辺八木田	邱鈴木		
45	寺岡精工(A)	榎斎藤(康)	斎藤(彰)佐藤	坂田横野	安部萩原	
46	寺岡精工(B)	高村高桑	萩中嶋	仲野大坪	三浦山田	
47	NECプラットフォームズ	若松山田	鍵和田山口	佐藤岩里	海江田中村	

# 第124回川崎市実業団対抗テニス・女子トーナメント表

1R QF SF F SF QF 1R

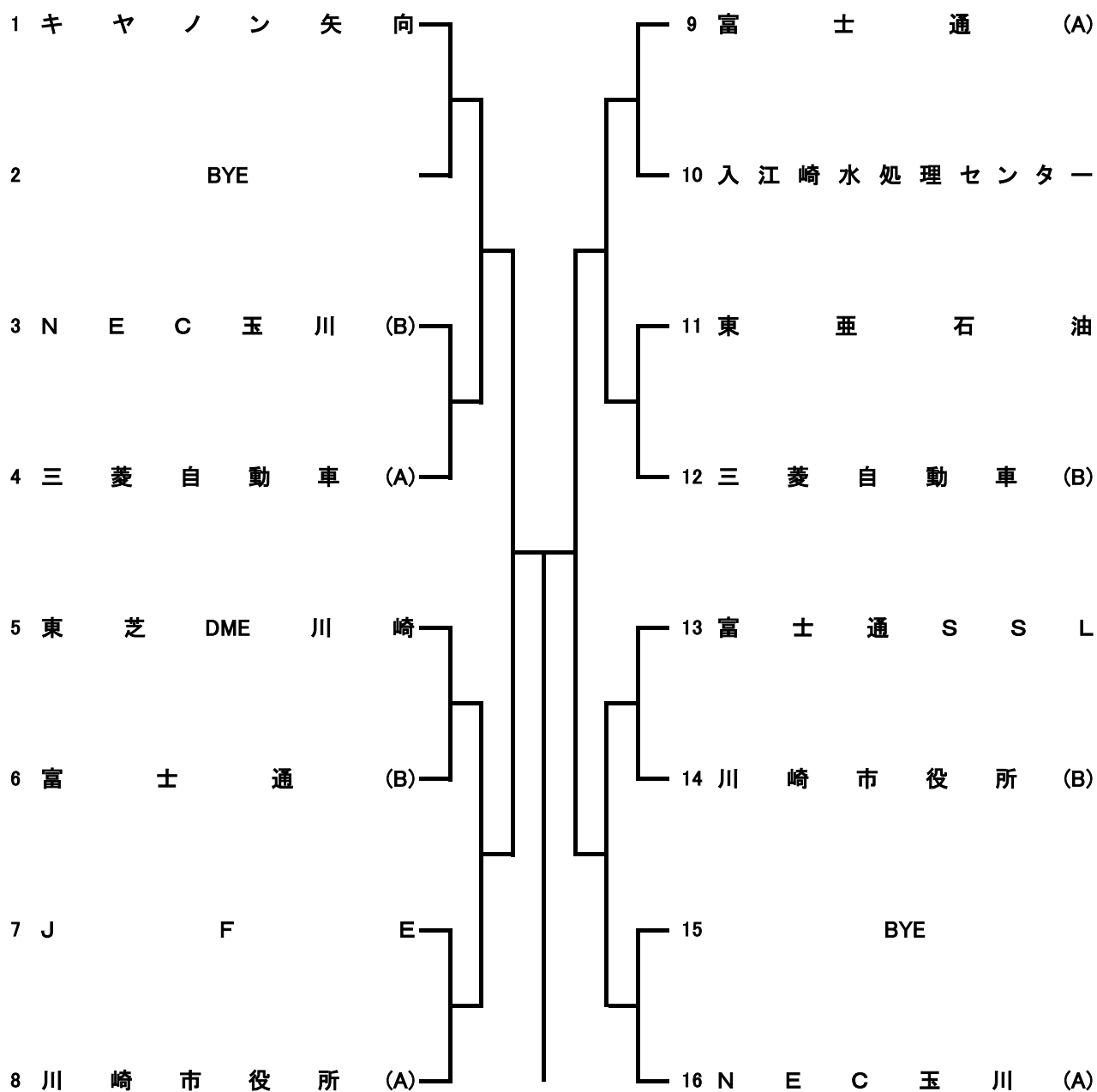

### 第124回 女子トーナメント選手登録表

1	J	F	E	志賀川島中野			
2	N	E	C	玉川 (A) 佐々木勝野			
3	N	E	C	玉川 (B) 松本杉本石母田			
4	入江崎水処理センター			石井 寛 片桐上田西澤亀井			
5	川崎市役所 (A)			高梨細野			
6	川崎市役所 (B)			関山山川長谷川			
7	キヤノン 矢向			川田鴨井小松小川千葉			
8	東亜石油			湯浅岩下			
9	東芝 D M E 川崎			佐藤鈴木堤宮坂			
10	富士通 (A)			大室永野宮崎竹内			
11	富士通 (B)			小川佐野廣瀬			
12	富士通 S S L			小林小島日野黒川廣田			
13	三菱自動車 (A)			浅野丹池部			
14	三菱自動車 (B)			川上末松齊藤北川濱崎			
15							
16							

## 川崎市実業団対抗テニス大会歴代優勝チーム一覧

年度	リーグ	トーナメント	B級リーグ 1部	B級トーナメント	C級トーナメント	女子リーグ 1部	女子トーナメント
89. 秋	第1回	68	日本道路公団	東芝小向	日本ユニカー(A)	川崎市役所	日電中研(A)
90. 春	2	69	日本道路公団	日本道路公団	県立川崎高校	川崎市役所	川崎化成(A)
秋	3	70	日本道路公団	三菱石油(A)	日本触媒	富士通	富士通(A)
91. 春	4	71	日本道路公団	県立川崎高校	日立造船	実中研	東芝タカロイ(A)
秋	5	72	東芝小向	日立造船	東電川崎火力	富士通(A)	NKK(A)
92. 春	6	73	日本AMP	NKK	日立システム研	川崎市役所	日電アイシーマイコン
秋	7	74	東芝小向	東電川崎火力	日本道路公団	富士通(A)	日立情報システム
93. 春	8	75	日本AMP	日本道路公団	日立情報システム	川崎市役所	日電中研(A)
秋	9	76	東芝小向	日通工(A)		富士通	川崎市役所(A)
94. 春	10	77	三菱自工(A)	池 貝	日本道路公団	日立製作所システム	味の素(A)
秋	11	78	東芝小向	日立製作所システム	鋼管機械工業	日立製作所システム	三菱化工機
95. 春	12	79	三菱自工(A)	鋼管機械工業	ライオン	富士通	NEC玉川
秋	13	80	日通工	東芝柳町	JXエネルギー川崎	東芝堀川町	NECアイシーマイコン
96. 春	14	81	日通工	ライオン	川崎市水道局	東芝川崎	富士通(A)
秋	15	82	三菱自工(A)	NEC中研(A)	ゼオンセンター	日立製作所システム	山下歯車技研
97. 春	16	83	三菱自工(A)	松下技研(B)	日本ユニカー	日本道路公団	松下技研
秋	17	84	県立川崎高校	東電高津工	NEC玉川(A)	NEC・中研	東芝研究開発センター
98. 春	18	85	県立川崎高校	NEC玉川(A)	富士通ゼネラル(A)	日本道路公団	日本開閉器工業
秋	19	86	県立川崎高校	日本冶金工業	川崎市役所(A)	富士通(A)	富士通(A)
99. 春	20	87	NEC・HE	川崎市役所(B)	日石化学・浮島	富士通(A)	東芝研究開発センター
秋	21	88	NEC・中研	日石化学・浮島	山下歯車技研	富士通(A)	川崎市役所(A)
00. 春	22	89	東電川崎火力	ゼオンセンター	東芝原研	富士通(A)	三菱化工機
秋	23	90	日立金融流通グループ <sup>®</sup>	山下歯車技研	川崎市役所(B)	富士通(A)	川崎市役所(A)
01. 春	24	91	日本酸素	日本開閉器工業(A)	関東自動車学校	日本道路公団	味の素(A)
秋	25	92	日本酸素	寺岡精工(株)	東燃ゼネラル石油	旭化成	東電高津工
02. 春	26	93	東電川崎火力	日本道路公団	日立金融流通グループ(A)	旭化成	東芝研究開発センター(A)
秋	27	94	東電高津工	日本鋼管病院	川崎市役所(D)	旭化成	富士通(A)
03. 春	28	95	東電川崎火力	寺岡精工(株)	日立システム研	旭化成	日本鋼管病院
秋	29	96	川崎市役所(A)	NEC・玉川(A)	NEC・玉川(C)	旭化成	NEC・中研(A)
04. 春	30	97	東電川崎火力	NEC・玉川(D)	川崎市水道局	日本道路公団	富士通(B)
秋	31	98	川崎市役所(A)	キャノン玉川(A)	東芝マイクロエレクトロニクス(C)	旭化成	東芝マイクロエレクトロニクス
05. 春	32	99	㈱日本開閉器工業	NEC・玉川(C)	㈱日本鋳造	旭化成	三井住友銀行
秋	33	100	㈱日本開閉器工業	川崎信用金庫	キャノン玉川(A)	旭化成	東電高津
06. 春	34	101	富士通(B)	川崎市水道局(A)	キャノン溝の口(A)	旭化成	キャノン玉川
秋	35	102	東電高津工	NEC・玉川(A)	キャノン溝の口	マイクロエレクトロニクスアンブ <sup>®</sup>	日立システム研
07. 春	36	103	NEC 玉川(B)	日立製作所 情S	三菱自動車	旭化成	川崎市小学校教員
秋	37	104	NEC 玉川(B)	キャノン矢向(C)	出光ルブ	富士通(B)	東電高津
08. 春	38	105	NEC 玉川(B)	三菱自動車	キャノン矢向(A)	富士通(B)	川崎市役所(A)
秋	39	106	キャノン矢向(A)	キャノン矢向(A)	三菱自動車	マイクロエレクトロニクスアンブ <sup>®</sup>	日立製作所 情S
09. 春	40	107	マイクロエレクトロニクスアンブ	富士通(B)	東芝マイクロエレクトロニクス(A)	NEC・玉川	NEC玉川(B)
秋	41	108	キャノン矢向(A)	川崎市役所(B)	富士通(A)	NEC・玉川(A)	東芝マイクロエレクトロニクス

## 川崎市実業団対抗テニス大会歴代優勝チーム一覧

年度	リーグ	トーナメント	B級リーグ 1部	B級トーナメント	C級トーナメント	女子リーグ 1部	女子トーナメント
10. 春	42	109	キヤノン矢向(A)	キヤノン矢向	日本ゼオン(B)	東電高津	NEC玉川(A)
秋	43	110	キヤノン矢向(A)	東燃ゼネラル石油(A)	キヤノン溝の口	東電高津	川崎市役所(B)
11. 春	44	111	キヤノン矢向(A)	J F E	昭和電工川崎	NEC・玉川(A)	日立システム研(A)
秋	45	112	キヤノン矢向(A)	富士通(B)	東燃ゼネラル石油	JAセレサ川崎	キヤノン矢向
12. 春	46	113	キヤノン矢向(A)	東芝研究開発センター(A)	日本ユニカー	味の素	キヤノン溝の口
秋	47	114	キヤノン矢向(A)	川崎信用金庫	日立製作所 情S (B)	川崎市役所(B)	三菱自動車
13. 春	48	115	JX日鉱日石エネルギー川崎	日立製作所 情S (E)	JAセレサ川崎	キヤノン矢向	味の素(C)
秋	49	116	J F E(A)	川崎市上下水道局(A)	富士通(C)	富士通(A)	NEC玉川(A)
14. 春	50	117	NECインフロンティア	キヤノン矢向(B)	東亜石油	味の素	富士通
秋	51	118	三井住友銀行	東芝小向	キヤノン矢向(A)	キヤノン矢向	三菱ふそう
15. 春	52	119	J F E(A)	キヤノン矢向(C)	富士通SSL(A)	川崎市役所(A)	富士通(A)
秋	53	120	日本触媒	NRIシステムテクノ	東芝DME川崎(A)	富士通(A)	富士通SSL(A)
16. 春	54	121	日本触媒	川崎市役所(A)	JXエネルギー川崎	川崎市役所(A)	富士通SSL(A)
秋	55	122	キヤノン溝の口(B)	JXエネルギー川崎(B)	東芝研究開発センター(B)	川崎市役所(A)	富士通(A)
17. 春	56	123	川崎信用金庫	日立製作所 情S (A)	富士通SSL(A)	味の素(A)	富士通SSL
秋	57	124					
18. 春	58	125					
秋	59	126					
19. 春	60	127					
秋	61	128					
20. 春	62	129					

### 【第60回(女子第22回)神奈川県実業団A級出場チーム】 '2017. 10. 06現在

#### (男子リーグ戦)

- 1部 // 富士通・JXTGエネルギー川崎
- 2部 //
- 3部 // キヤノン矢向・NEC玉川(A)・NKKスイッチス・川崎市役所
- 4部 //
- 5部 // JFE(A)
- 6部 // 東芝小向・NEXCO中日本
- 7部 // 日立製作所 情S
- 8部 // 太陽日酸
- 9部 // NEC玉川(B)・JFE(B)
- 10部 //

#### (女子リーグ戦)

- 1部
- 2部 NEC玉川

# 第56回川崎市男子B級実業団対抗テニスリーグ戦績結果 その1

2016年8月

川崎市テニス協会実業団委員会

## B級リーグ 1 部

	チーム名	1	2	3	4	5	6	順位	勝率	勝ポイント
1	キヤノン溝の口 (B)	★	④-1	2-3	⑤-0	1-4	④-1	3	3-2	
2	JXTGエネルギー (A)	1-4	★	2-3	1-4	1-4	③-2	●6	1-4	
3	三井住友銀行	③-2	③-2	★	④-1	1-4	1-4	2	3-2	
4	富士通 (A)	0-5	④-1	1-4	★	④-1	1-4	●5	2-3	
5	川崎信用金庫	④-1	④-1	④-1	1-4	★	④-1	1	4-1	
6	川崎市役所 (A)	1-4	2-3	④-1	④-1	1-4	★	4	2-3	

## B級リーグ 2 部

	チーム名	1	2	3	4	5	6	順位	勝率	勝ポイント
1	日本触媒	★	★	④-1	④-1	④-1	1-4	◎1	3-1	
2	日本鋼管病院	リーグ撤退								
3	JFEプラントエンジニア	1-4	★	★	1-4	0-5	2-3	●5	0-4	
4	NECプラットホームズ	1-4	★	④-1	★	2-3	③-2	3	2-2	
5	日立製作所情 S(A)	1-4	★	⑤-0	③-2	★	④-1	○2	3-1	
6	NEC玉川 (A)	④-1	★	③-2	2-3	1-4	★	4	2-2	

## B級リーグ 3 部

	チーム名	1	2	3	4	5	6	順位	勝率	勝ポイント
1	味の素	★	④-1	④-1	③-2	④-1	④-1	◎1	5-0	
2	キヤノン矢向 (A)	1-4	★	1-4	⑤-0	③-2	2-3	4	2-3	
3	J F E	1-4	④-1	★	③-2	2-3	④-1	3	3-2	
4	キヤノン溝の口 (A)	2-3	0-5	2-3	★	2-3	③-2	5	1-4	
5	キヤノン矢向 (D)	1-4	2-3	③-2	③-2	★	③-2	○2	3-2	
6	キヤノン矢向 (C)	1-4	③-2	1-4	2-3	2-3	★	●6	1-4	

■チームは上部リーグに昇格・■チームは下部リーグに降格・■チームはB級トーナメントに降格

\* 2部リーグ日本鋼管病院撤退により今回に限り2部リーグ以降1チーム降格



# 第56回川崎市男子B級実業団対抗テニスリーグ戦績結果 その2

川崎市テニス協会実業団委員会

## B級リーグ 4 部

	チ ャ ム 名	1	2	3	4	5	6	順位	勝率	勝ホ <sup>o</sup> イント
1	東芝研究開発センター (B)	★	④-1	2-3	③-2	③-2	2-3	3	3-2	14-11 (+150) (-131)
2	日本ゼオン (A)	1-4	★	1-4	0-5	0-5	2-3	●6	0-5	
3	三菱自動車	③-2	④-1	★	③-2	③-2	③-2	◎1	5-0	
4	日本ゼオン (B)	2-3	⑤-0	2-3	★	1-4	1-4	5	1-4	
5	旭化成	2-3	⑤-0	2-3	④-1	★	③-2	○2	3-2	16-9
6	富士通 (B)	③-2	③-2	2-3	④-1	2-3	★	4	3-2	14-11 (+146) (-135)

## B級リーグ 5 部

	チ ャ ム 名	1	2	3	4	5	6	順位	勝率	勝ホ <sup>o</sup> イント
1	キヤノン矢向 (B)	★	1-4	2-3	1-4	1-4	0-5	●6	0-5	
2	東芝研究開発センター (A)	④-1	★	③-2	③-2	⑤-0	③-2	◎1	5-0	
3	川崎市役所 (B)	③-2	2-3	★	④-1	④-1	1-4	3	3-2	
4	寺岡精工	④-1	2-3	1-4	★	③-2	2-3	4	2-3	
5	富士通 (C)	④-1	0-5	1-4	2-3	★	2-3	5	1-4	
6	N E C 玉川 (B)	⑤-0	2-3	④-1	③-2	③-2	★	○2	4-1	

## B級リーグ 6 部

	チ ャ ム 名	1	2	3	4	5	6	順位	勝率	勝ホ <sup>o</sup> イント
1	日立製作所情 S(B)	★	③-2	③-2	⑤-0	1-4	③-2	○2	4-1	
2	日本冶金工業	2-3	★	2-3	1-4	2-3	2-3	●6	0-5	
3	池上通信機	2-3	③-2	★	2-3	1-4	③-2	4	2-3	11-14
4	キヤノン矢向 (E)	0-5	④-1	③-2	★	1-4	1-4	5	2-3	9-16
5	川崎市役所 (C)	④-1	③-2	④-1	④-1	★	③-2	◎1	5-0	
6	N R I システムテクノ	2-3	③-2	2-3	④-1	2-3	★	3	2-3	13-12

## B級リーグ 7 部

	チ ャ ム 名	1	2	3	4	5	6	順位	勝率	勝ホ <sup>o</sup> イント
1	富士通 (D)	★	2-3	1-4	2-3	2-3	③-2	5	1-4	
2	東芝マイクロエレクトロニクス	③-2	★	④-1	1-4	③-2	⑤-0	○2	4-1	
3	東芝小向	④-1	1-4	★	1-4	2-3	⑤-0	3	2-3	13-12
4	N E C 玉川 (C)	③-2	④-1	④-1	★	③-2	④-1	◎1	5-0	
5	△ J X T G エネルギー (B)	③-2	2-3	③-2	2-3	★	1-4	4	2-3	11-14
6	△ J X T G エネルギー (C)	2-3	0-5	0-5	1-4	④-1	★	●6	1-4	

■ チームは上部リーグに昇格・■ チームは下部リーグに降格・■ チームはB級トーナメントに降格

\* 2部リーグ日本鋼管病院撤退により今回に限り2部リーグ以降1チーム降格

### 第56川崎市女子実業団対抗テニスリーグ戦績結果

#### 女子リーグ1部

◎・○は昇格 ●は降格, 勝ポイント欄の( )内は勝ち負けのゲーム差

	チーム名	1	2	3	4	5	6	7	順位	勝率	勝ポイント
1	富士通 (A)	★	1-2	0-3	②-1	1-2	③-0	③-0	4	3-3	
2	川崎市役所 (A)	②-1	★	③-0	③-0	1-2	②-1	②-1	2	5-1	
3	N E C 玉川 (A)	③-0	0-3	★	③-0	1-2	③-0	③-0	3	4-2	
4	東芝小向	1-2	0-3	0-3	★	1-2	③-0	②-1	●5	2-4	
5	味の素 (A)	②-1	②-1	②-1	②-1	★	1-2	②-1	1	5-1	
6	キャノン溝の口	0-3	1-2	0-3	0-3	②-1	★	1-2	●7	1-5	
7	J X T G エネルギー	0-3	1-2	0-3	1-2	1-2	②-1	★	●6	1-5	

#### 女子リーグ2部

	チーム名	1	2	3	4	5	6	順位	勝率	勝ポイント
1	東芝マイクロエレクトロニクス	★	③-0	③-0	③-0	③-0	③-0	◎1	5-0	
2	日立製作所情S (A)	0-3	★	③-0	②-1	③-0	0-3	3	3-2	
3	J A セレサ川崎	0-3	0-3	★	1-2	0-3	0-3	●6	0-5	
4	N E C 玉川 (B)	0-3	1-2	②-1	★	1-2	1-2	●5	1-4	
5	日立製作所情S (B)	0-3	0-3	③-0	②-1	★	1-2	●4	2-3	
6	味の素 (B)	0-3	③-0	③-0	②-1	②-1	★	○2	4-1	

#### 女子リーグ3部

	チーム名	1	2	3	4	5	6	順位	勝率	勝ポイント
1	N E C 玉川 (C)	★	0-3	1-2	0-3	0-3	②-1	●5	1-4	
2	キャノン矢向	③-0	★	1-2	②-1	0-3	②-1	●4	3-2	8-7 (+80) (-84)
3	富士通SSL	②-1	②-1	★	1-2	1-2	②-1	3	3-2	8-7 (+100) (-76)
4	川崎市役所 (B)	③-0	1-2	②-1	★	③-0	0-3	○2	3-2	9-6 (+100) (-78)
5	富士通 (B)	③-0	③-0	②-1	0-3	★	②-1	◎1	4-1	
6	富士通 (C)	1-2	1-2	1-2	③-0	1-2	★	●6	1-4	

・■チームは上部リーグに昇格・■チームは下部リーグに降格・■チームはトーナメントに降格

\* 県リーグからの降格富士通(A)により今回大会に限り各リーグからの降格は3チームとする

### 第123回川崎市女子実業団対抗テニストーナメント戦績結果

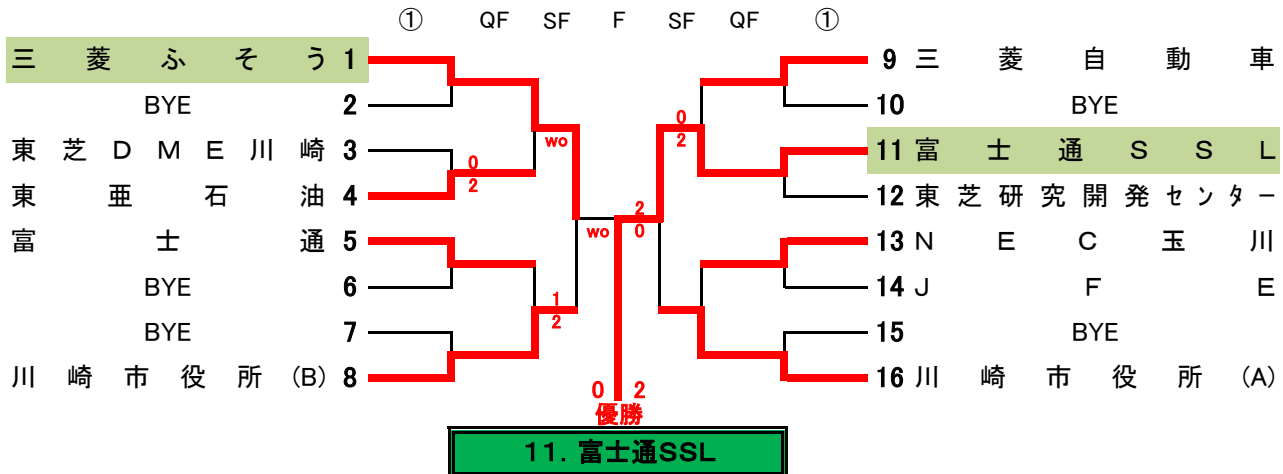

\* 優勝・富士通SSLと準優勝・三菱ふそうチームは次回大会から3部リーグに昇格

# 第123回 川崎市実業団対抗テニス大会・男子B級トーナメント戦績結果

① ② ③ QF SF F SF QF ③ ② ①

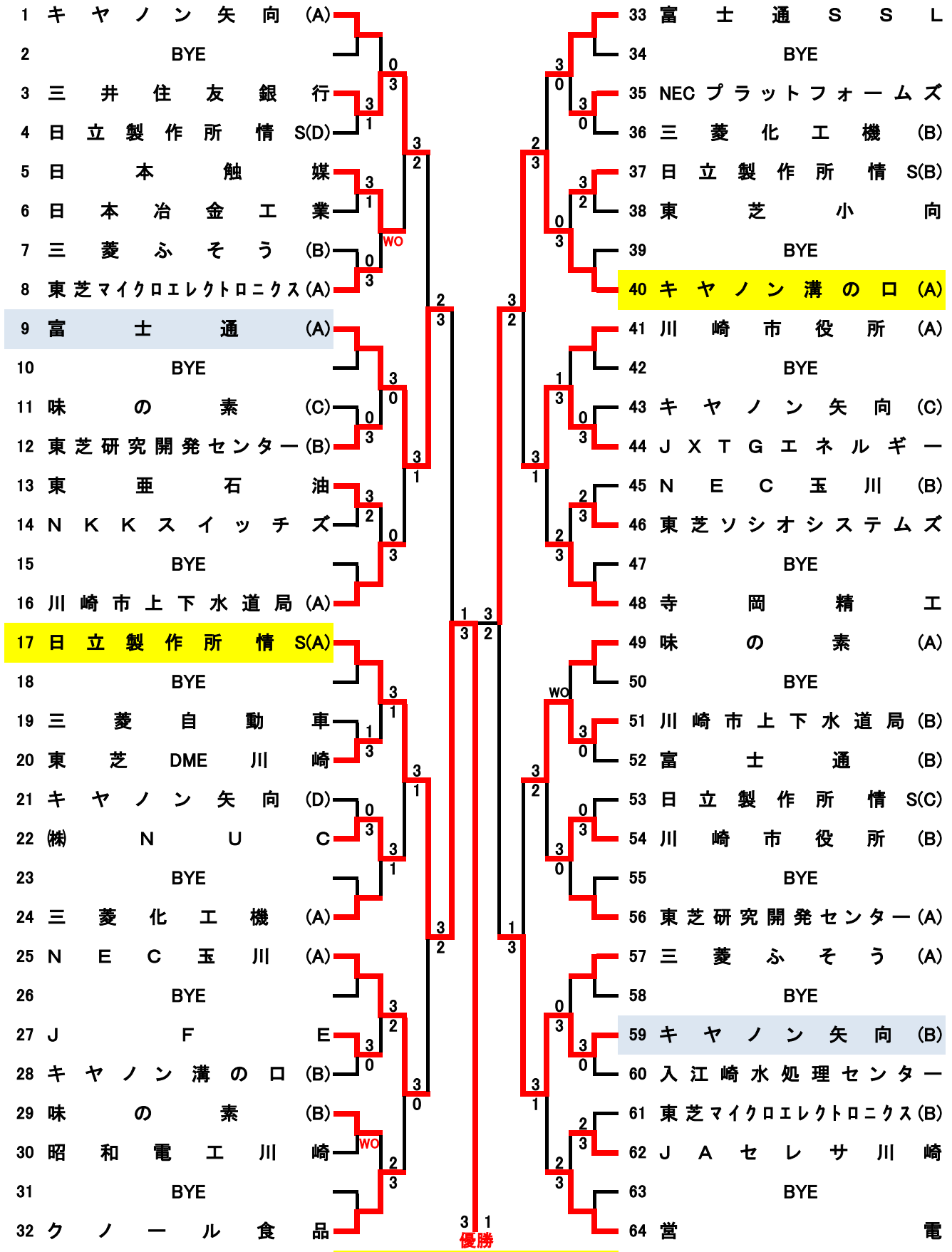

17. 日立製作所 情S(A)

\* 優勝・日立製作所・情S(A)と準優勝・キャノン溝の口(A)チームは次回大会から7部リーグに昇格

# 第123回 川崎市実業団対抗テニス大会・男子C級トーナメント戦績結果

① ② ③ QF SF F SF QF ③ ② ①

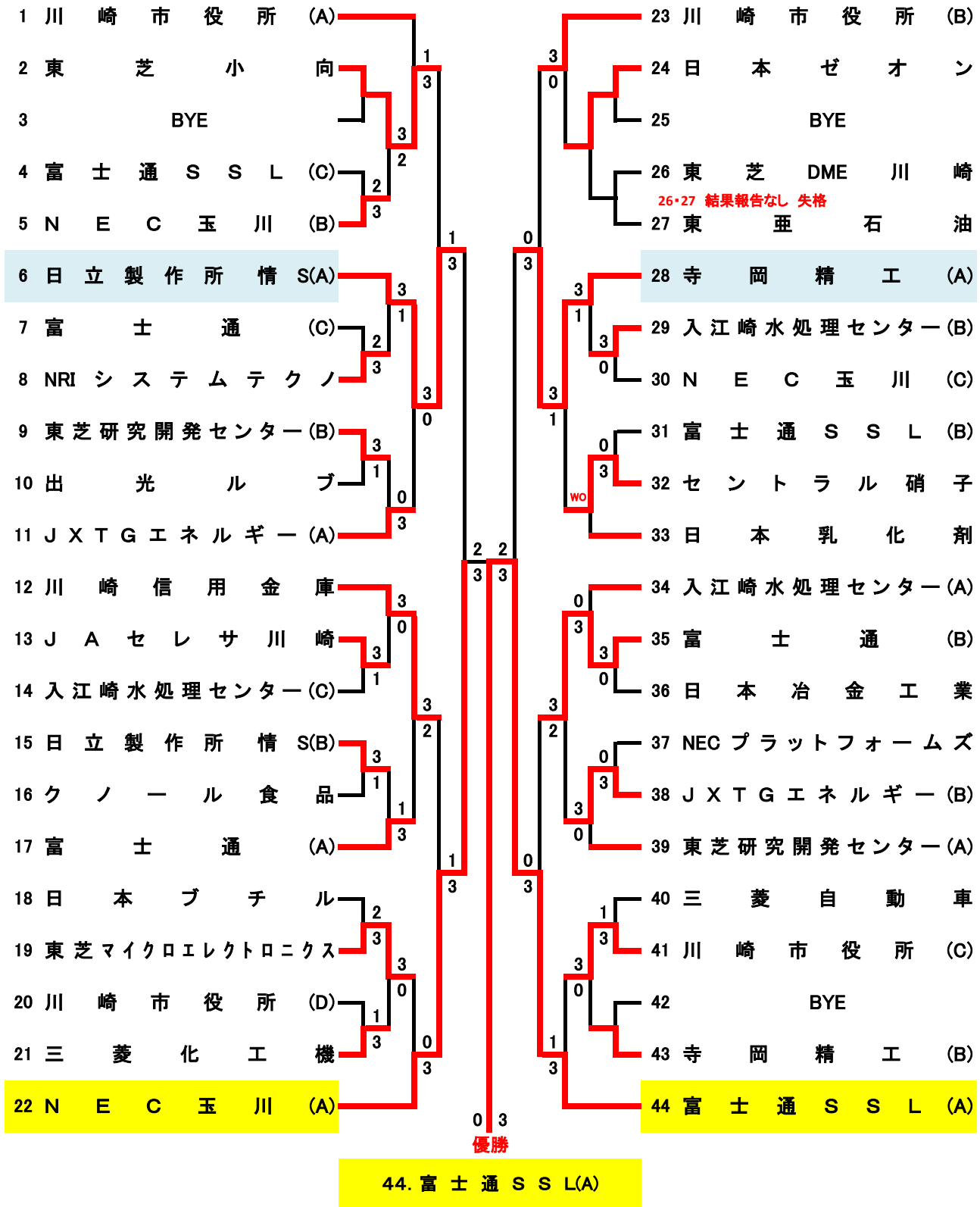

\* 優勝・富士通SSL(A)と準優勝・NEC玉川(A)チームは次回大会からB級トーナメントに昇格

# 第123回川崎市実業団対抗テニス大会・女子トーナメント戦績結果

1R QF SF F SF QF 1R

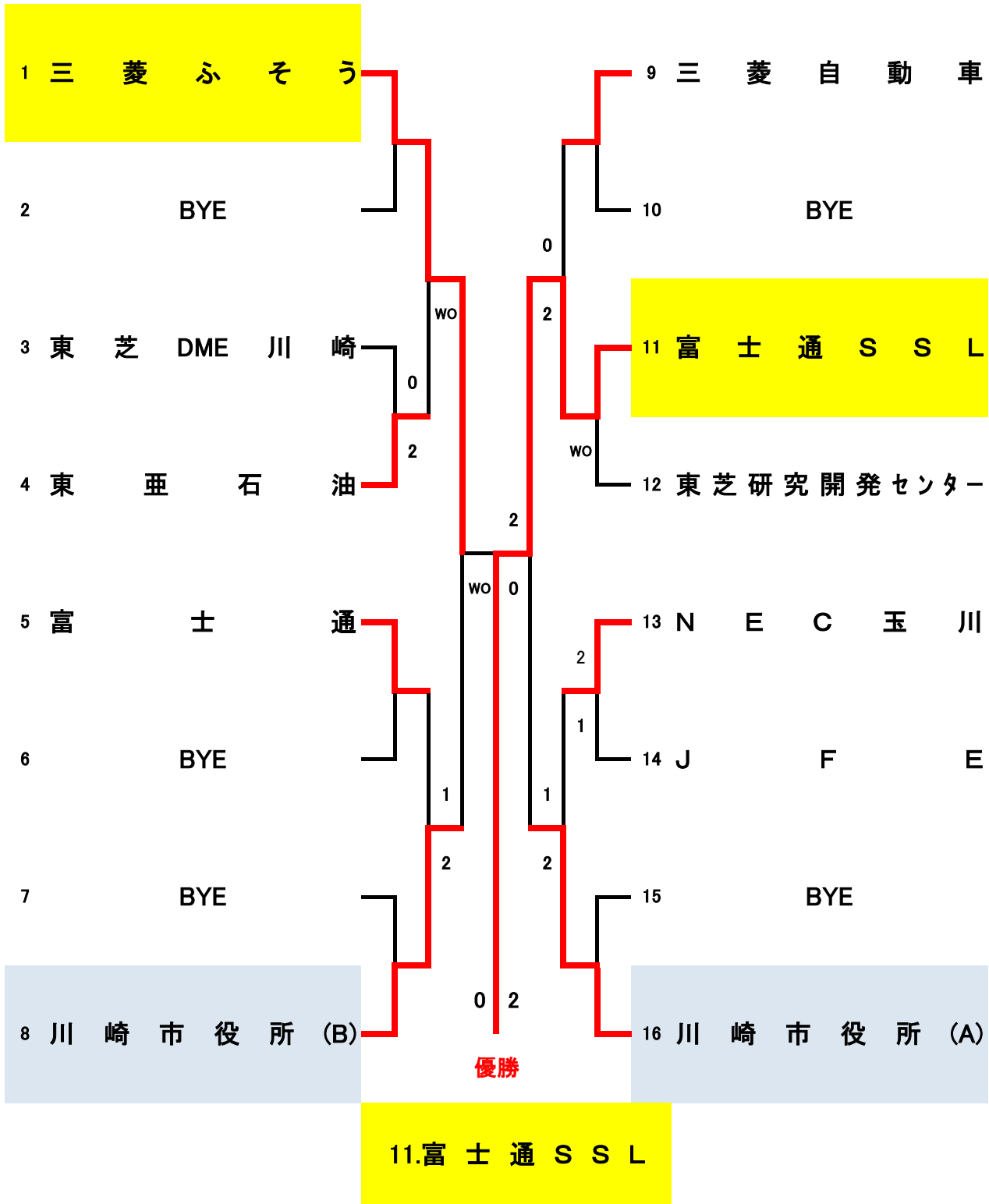



## オーダー用紙 (実業団対抗用)

チーム名		対戦相手	
D. 1	〔	〕	〔
D. 2	〔	〕	〔
S. 1	〔	〕	
S. 2	〔	〕	
S. 3	〔	〕	

注) ・シングルの出場は, 登録順位を入れ替えてはならない。  
 (選手登録表記載の左から No. 1, No. 2, No. 3 . . . )  
 ・ダブルスの組合せは, 選手登録の順位に関係なく作る事が出来る。

コピーで増し刷りして下さい。

## オーダー用紙 (実業団対抗用)

チーム名		対戦相手	
D. 1	〔	〕	〔
D. 2	〔	〕	〔
S. 1	〔	〕	
S. 2	〔	〕	
S. 3	〔	〕	

注) ・シングルの出場は, 登録順位を入れ替えてはならない。  
 (選手登録表記載の左から No. 1, No. 2, No. 3 . . . )  
 ・ダブルスの組合せは, 選手登録の順位に関係なく作る事が出来る。

コピーで増し刷りして下さい。





# 平成29年度(2017年)実業団対抗テニス大会 全国大会出場への道

## 【A大会】

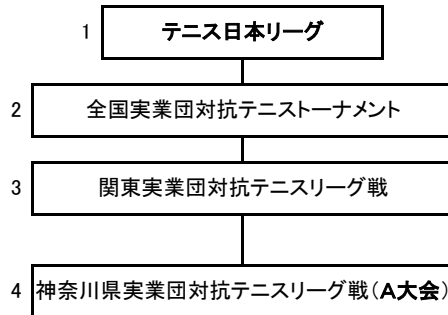

[神奈川県代表チーム] 平成28年度出場チームを示す  
男子 (三菱電機)

男子 なし  
女子 ウインザー(横浜市) 味の素(川崎市)

男子 三菱電機(鎌倉市)、AGC旭硝子中研(横浜市)  
横浜市役所(横浜市)  
女子 ウインザー横浜(横浜市)、味の素(川崎市)

注. 関東大会への派遣チーム選抜方法  
男子 A大会リーグ戦1部の上位3チーム(直前の春季大会)  
女子 A大会リーグ戦の上位2チーム(直前の春季大会)

(A) 大会名	主催	開催期間	会場	備考
1 第32回テニス日本リーグ	(財)日本テニス協会	12/7~10(第1ステージ)	横浜・ヒーストーム	男子16チーム 女子12チーム
		1/19~21(第2ステージ)	横浜・ヒーストーム	
		2/9~11(決勝トーナメント)	東京体育館	
2 第31回全国実業団対抗テニストーナメント	(財)日本テニス協会	10/6~8	広島広域公園テニスコート	男子16チーム 女子16チーム
3 第32回関東実業団対抗テニスリーグ戦	関東テニス協会	9/8~9/10	埼玉県 大宮第2公園	男子16チーム 女子12チーム
4 第59回神奈川県実業団対抗テニスリーグ戦(A大会) 第60回神奈川県実業団対抗テニスリーグ戦(A大会)	神奈川県テニス協会	4~8月	各社コート	*男子57チーム 女子8チーム
		2017/10月~2018/1月		

\*秋の男子は59チーム

## 【ビジネスパル・テニス】

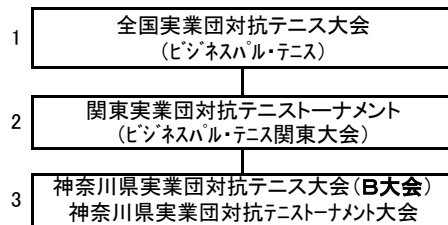

[神奈川県代表チーム] 平成28年度出場チームを示す

男子 AGC旭硝子中研B(横浜市)  
女子 三菱電機(鎌倉市)

男子 キヤノン矢向(川崎市)、AGC旭硝子中研B(横浜市)  
女子 三菱電機(鎌倉市)、富士通(川崎市)

注. 関東大会への派遣チーム選抜方法  
男子 ビジネスパル神奈川県大会の上位2チーム  
女子 県B大会の上位1チーム(直前の春季大会)

(B) 大会名	主催	開催期間	会場	備考
1 第56回全国実業団対抗テニス大会 (ビジネスパル・テニス)	(財)日本テニス協会	8/25~27	広島県 和倉温泉テニスコート	男子32チーム 女子24チーム
2 第56回関東実業団対抗テニストーナメント (ビジネスパル・テニス関東大会)	関東テニス協会	7/15~16	山梨県 小瀬スポーツ公園	男子16チーム 女子12チーム
3 第82回神奈川県実業団対抗テニス大会(B大会) 第83回神奈川県実業団対抗テニス大会(B大会) 第12回神奈川県実業団対抗テニストーナメント大会 (ビジネスパル・テニス 神奈川県大会)	神奈川県テニス協会	5/20~21	秦野市 秦野市中央運動公園	男子32チーム 女子32チーム
			厚木市 南毛利テニスコート	男子32チーム 女子32チーム
	神奈川県テニス協会	3/18~19	横須賀市 大津公園テニスコート	男子16チーム

## 【各市・町・郡大会】

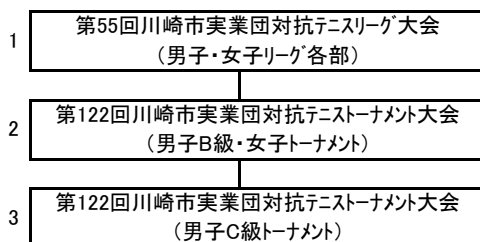

\* 第82回神奈川県実業団対抗テニス大会(B大会)に出場  
優勝すると(A)大会神奈川県実業団対抗テニスリーグ戦に昇格する。  
\* 男子 キヤノン溝の口・JXTGエネルギー(B)  
\* 女子 富士通・川崎市役所・味の素・東芝小向・NEC玉川(B)

\* 男子 JXエネルギー(B)・東燃ゼネラル石油  
\* 女子 富士通(A)・富士通(B)  
\* 男子・女子優勝、準優勝チームはリーグへ昇格  
\* 男子 東芝研究開発センター(B)・昭和電工川崎

\* 男子優勝、準優勝チームはB級トーナメントへ昇格

★★★★★ あなたもテニスコーチの資格を取りませんか ★★★★★

## 公認指導員受験者募集

神奈川県テニス協会では、神奈川県内テニスの普及と振興を目的に、テニス指導体制の確立と指導方針の一貫化を期するため公認指導員制度を制定しています。

このため、神奈川県テニス協会では公認指導員の受験希望者を対象に毎年12月に研修会および検定会を実施しており、今年は下記の要領にて開催されることになりました。

川崎市テニス協会では、当協会加盟団体からの受験者を募集しております。テニスの指導および普及に興味のある方は、ぜひトライしてみてもはいかがでしょうか。

### 記

1. 期 日 : 平成29年11月25日(土) 講習会  
平成29年11月26日(日) 検定会
2. 場 所 : 相模原市立北総合体育館  
相模原市緑区下九沢 2368-1
3. 受験資格 : 満20歳以上で、神奈川県テニス協会加盟団体(川崎市テニス協会加盟団体)に所属している者。等  
(所属団体の代表者(テニス部部长など)の推薦が必要です)
4. 講習・検定内容 : テニス理論、ルール、トレーニング概論、救急法、実技
5. 受講料 : 6,000円
6. 申込締切 : 平成29年10月26日(木)  
受験希望者には詳しい案内書を別途送付致します。

◆ 申し込み、お問い合わせは以下までご連絡下さい。

川崎市テニス協会 事務局 伊藤 孝光  
TEL・FAX 044-266-8528、携帯 090-7266-7684  
川崎市テニス協会 普及指導委員会 田辺 雅章  
TEL・FAX 045-742-3664、携帯 090-7837-3799

(受験するためには、川崎市テニス協会の推薦が必要となります)

★ 川崎市テニス協会が主催・後援するテニス教室のコーチとして  
公認指導員の方々に参加していただいています。