

川崎市実業団対抗テニス大会

第122回 川崎市実業団対抗テニストーナメント

第55回 川崎市実業団対抗テニスリーグ

(神奈川県実業団対抗川崎地区予選)

日 程 : 平成28年 10月29日 ~ 平成29年 2月25日

会 場 1. 川崎市営富士見公園テニスコート (砂入り人工芝)

JR川崎駅東口より市営バス 川04系統市営埠頭行き
労働会館前下車

2. 川崎市東扇島マリエンテニスコート (砂入り人工芝)

JR川崎駅東口より市営バス 川05系統東扇島循環
川崎マリエン前下車

3. 川崎市営等々力公園テニスコート (砂入り人工芝)

南武線 ①市営バス
東横線 武蔵小杉駅下車バス ②東急バス 等々力グラウンド入口下車

* (車の方は有料駐車場を利用して下さい)

がんばろう ● 日本!

- 注意
1. 大会出場者は注意事項を必ず守って下さい。
 2. 定刻10分前迄に試合の出来る準備をして、届けて下さい。
 3. コート付近には駐車できません。
 4. 公園事務所前の駐車は一切禁じます、無断で駐車した場合は試合を失格扱いする場合がありますので、十分注意して下さい。
 5. 駐車場の利用は公園有料駐車場を利用してください。
 6. 公園事務所への問い合わせは厳禁。



主 催 川崎市テニス協会
後 援 川崎市
(公財)川崎市スポーツ協会
(公社)川崎港振興協会
神奈川県テニス協会

” 嚴重注意 ”

大会参加チームの皆さんは次のことを厳守のこと。

1. コート外周辺でのウォームアップを兼ねたテニスの禁止。

*コート周辺は公共の公園になっていますので、家族連れや子供等
多くの人達が利用していますので、非常に危険である。

2. 近年各大会に於いてテニスウェアの規定に違反している
テニスウェアが多く見られますので注意。(ロゴ違反)

*テニスウェアと大会用テニスウェアとの違いに注意してください！

3. コート周辺道路への路上駐車は禁止します。

尚、実業団チームは会社の代表として参加していることの意識を持ちましょう。

川崎市テニス協会
実業団委員会

大会役員

大会会長	花木内 敬雄
大会副会長	鈴木 保美
大会委員長	加倉井 浩一
大会副委員長	田辺 雅章 伊藤 孝光
レフェリー	原 賢次 (実業団委員会委員長)
アシスタントレフェリー	上田 巖 (実業団委員会副委員長)
〃	小島 敬史 (実業団委員会委員)
大会委員	川崎市テニス協会 実業団委員会 東芝研究開発センター・東芝マイクロエレクトロニクス (各テニス部)

★ 川崎市実業団対抗テニス大会予定

* 第122回川崎市実業団対抗テニス大会(団体戦)……(平成28年10月29日～平成29年2月25日まで)

- ・富士見コート :平成28年 11/5. 26 平成29年 1/9. 28. 29 ・ 2/5. 12. 25
- ・等々力コート :平成28年 11/12 平成29年 1/21 ・ 2/11
- ・マリエンコート :平成28年 10/29. 30 ・ 11/27 ・ 12/17
- ・マリエンコート :平成29年 1/8. 14 ・ 2/4. 18

* 第123回川崎市実業団対抗テニス大会(団体戦)…… (平成29年1月のコート調整会議にて決定)

- ・富士見コート :平成29年 6月～ (未定)
- ・等々力コート :平成29年 6月～ (未定)
- ・マリエンコート :平成29年 6月～ (未定)

★ 神奈川県実業団対抗テニス大会予定

* 第58回神奈川県実業団対抗テニスリーグ戦 (A大会)

- ・平成28年 11月 ～ 平成29年 2月 (各社コート予定)

* 第59回神奈川県実業団対抗テニスリーグ戦 (A大会)

- ・平成29年 3月 ～ 平成29年 6月 (各社コート予定)

* 第82回神奈川県実業団対抗テニス大会(B大会)

- ・平成29年 5月 20日・21日 秦野市テニス協会主管

[問合せ先]

- * 原 賢次 (ハラケンジ)
TEL. FAX(自宅) 045-971-1825
携帯電話 090-7267-3896
E-mail ken-tara@e07.itscom.net
上田 巖 (ウエダイワオ)
携帯電話 090-6549-3997

川崎市テニス協会

実業団対抗テニス大会実施要項

2016.9改
川崎市テニス協会
実業団委員会

1. 種目

男子: B級リーグ1部・2部・3部・4部・5部・6部・7部, B級トーナメント・C級トーナメント
女子: 女子リーグ1部・2部・3部, 女子トーナメント

2. 参加資格 川崎市テニス協会加盟団体(但し, クラブを除く)

3. 選手登録

- (1) 参加選手はアマチュアで社員であること。
- (2) 男子: 4名以上8まで(シングルスのランク順に登録する)
女子: 2名以上6まで(")
- (3) A 級, 及び他地域協会の実業団チームに登録していないこと。(個人戦の出場は構わない)
- (4) その地域に登録していなければ, 関東エリアの同一企業に所属するものはエントリー出来る。
- (5) 退職した社員で, その企業のテニス部に所属する者はエントリー出来る。

4. 試合

- (1) 男子: 2ダブルス・3シングルス(5ポイント)
- (2) 女子: 1ダブルス・2シングルス(3ポイント)
- (3) 出場: 登録選手は, 単複に各1回重複出場出来る。
- (4) ゲーム: 各試合8ゲームプロセット(8-8, 12ポイントタイブレーク)
・B級リーグは5ポイント, 女子リーグは3ポイント全て実施
・B級・C級トーナメントは3ポイント, 女子トーナメントは2ポイント先取

5. 試合順序

- (1) 試合進行上のレフェリーの判断を除き, 次の順序で行う。
男子: D2. D1. S3. S2. S1
女子: D. S2. S1
- (2) シングルスの出場は, 登録順位を入れ替えてはならない。
- (3) ダブルスの組み合わせは, 登録順位に関係なく作ることが出来る。

6. 使用球

- (1) ダンロップフォート(黄色)とする。(原則的には)
- (2) 男子・女子リーグは, ビジターチームの負担とする。(オフィシャルコートでは折半)
- (3) B級・C級・女子トーナメントは, 敗者チームの負担とする。
* (3) のケースは, 各チームが1試合分のボールを用意すれば, 全トーナメントに事足りることを, 意味している。

7. 試合上の注意

- (1) 本体会は, JTAルール「ポイント・ペナルティ制度」を採用します。
- (2) 本体会は, JTAの「Solo Chair Umpire」及び「セルフ・ジャッジ」を採用します。
- (3) 試合開始10分前迄に大会本部に届け出る事。
* 男子は4名以上, 女子は2名以上がそろっていること。
- (4) ウォームアップは, 原則サービスのみ6球にて試合開始とする。
* 自社コートでの試合では, その限りでない。
- (5) 大会参加者のユニフォームは, JTAの定めるテニスウェアの形式を満足していること。自チーム名及び自企業名の表示・ロゴ等の, 大きさや・数についての制限は一切しない。
* 襟付きシャツを基調とする。(Tシャツは不可) その他レフェリーの判断による。
- (6) 日没によるプレーの順延については, 進行中のプレーしたゲーム数の合計が, 偶数になった後に行う。
- (7) ベンチコーチのコート内の入場は1名のみとし, コーチングはエンドチェンジ時のみ可。
- (8) 等々カ・富士見・マリエンコート共コートサーフェイスが砂入り人工芝となりましたので, 雨天模様の場合は注意のこと, 又試合の有無の決定は当日コートで判断します。

8. 県大会への派遣

男子B級リーグ及び女子リーグ1部の成績の上位2チーム及び、前回での県大会成績により推薦男子B級リーグ上位及び女子リーグ上位チームを県大会へ推薦する。(実業団委員会で審査)

※県リーグからの降格チームは県B大会(第1シード)及び、川崎市男女リーグ1部に出場できる。

※県B大会で優勝した場合男子は次回の県Aリーグにもどる。

※県B大会で優勝した場合女子は次回の県Aリーグ2部にもどる。

9. 各種目の入れ替え

- (1) B級リーグ、女子リーグ1部の1位～2位は、1部に残留
- (2) B級リーグ、女子リーグ各部の3位～4位は、同部に残留
- (3) B級リーグ、女子リーグ2部以降の1位～2位は、各上位リーグに昇格
- (4) B級リーグ1部～6部、女子リーグ1部～2部の5位～6位は、各下位リーグへ降格
- (5) B級リーグ7部、女子リーグ3部の5位～6位は各下位トーナメントへ降格
- (6) B級トーナメントの1～2位は、B級リーグ7部へ昇格
- (7) C級トーナメントの1～2位は、B級トーナメントへ昇格
- (8) 女子トーナメントの1～2位は、女子リーグ3部へ昇格
- (9) 男子B級リーグ及び女子リーグの不参加チームは、特別な理由がない限り、リーグを辞退と見做しB級及び女子トーナメントへ降格とす。
- (10) 県リーグ昇格が生じた場合は、男子B級リーグ及び女子リーグ各部からの降格は1チームのみとする。
- (11) リーグ不参加チームが出た場合は、該当リーグ及び下位リーグからの降格は、不参加数による
- (12) B級トーナメント有資格チーム不参加の場合、特別な理由がない限りその資格を放棄したものとし、その権利を失う。(次回参加時はC級トーナメント)

* 男・女子リーグに、県リーグからの降格チームが生じた場合は各リーグからの降格は3チームとする

10. 市営・民営・各社コートでの試合の消化方法

(1) 使用コートの選択権

* コートの優先権とは、自社コートを所有しているチームが選択権を第1とする。

* コートの優先権とは、ホームコートで試合が出来る事を意味し、両チームとも自社コートを持たない場合は対戦相手と協議する。(レフリー権限・レンタルコートによる使用料など)

(2) 試合日時の決定方法

・指定した期日までの、原則として(土)・(日)・(祝)に、コート提供側(自社コート有するチーム)の設定した日時に行うものとする。但し上位大会[実業団対抗県大会・神奈川県選手権都市対抗・クラブ対抗・関東オープン・全日本選手権・国体等(予選を含む)]に登録者が出場して、チーム編成が出来ないと認められた場合には調整すること。

注)・男子・女子リーグの富士見・等々力・マリエンコートに於ける協会指定日試合の変更は認めない。(上位大会出場によるチーム編成ができない場合はその限りではない。)

・コート提供側の設定した日時に、コート提供を受けるチームの理由により試合が行われないう場合は、そのチームは不戦敗となる事を原則とする。

(3) 未消化時の失格

天候等の正当な理由がなく指定の期日までに試合が行われなかった場合は、双方又は片方を不戦敗とする。

(4) 試合結果の報告(男女リーグのみ)

試合の結果は所定の用紙(コピーをとる)に記入し、双方の代表者が署名の上、担当レフリーに速やかに送付する。* 電子メール及びFAX

(5) 試合日程の問い合わせ義務

当該試合のコート選択権のないチームが問い合わせの義務を負う。

* 待機しているチームあるいは、次の試合の選択権を持っているチームがあらかじめ早めに日程を当該チームに提示しておくことは、親切であり好ましいことである。

* コートの選択権をもっているチームが、選択権を放棄しようとする時は、速やかに相手チームに連絡をすること。

(6) 各チームコートのレフリー権限

各社コートで行う試合の当日に限り、コート提供チームの代表にレフリー権限を与える。

* 本『実施要項』は川崎市テニス協会 実業団委員会によって改廃する。

以上

第 55 回

川崎市実業団対抗テニスリーグ日程及び試合順序

1. 試合会場 各チームコート(一部市営コートで実施)

2. 試合組み合わせ順序(男子1. 2. 3. 4. 5. 6. 7部・女子1. 2. 3部共通)

第 1 節 ① - 4 , ② - 5 , ③ - 6

第 2 節 1 - ⑤ , 2 - ⑥ , 3 - ④ (○数字印はコート選択優先権がある。)

第 3 節 ① - 6 , ② - 3 , 4 - ⑤

第 4 節 1 - ③ , ② - 4 , 5 - ⑥

第 5 節 ① - 2 , ③ - 5 , ④ - 6

3. 試合日程

第 1 節 協会指定日

〃	10月29日(土)	12:00から16:00	男子リーグ 7部	(①④・②⑤・③⑥)マリエンコート
〃	10月30日(日)	12:00から16:00	男子リーグ 6部	(①④・②⑤・③⑥)マリエンコート
〃	11月27日(日)	12:00から16:00	男子リーグ 5部	(①④・②⑤・③⑥)マリエンコート
〃	12月17日(土)	12:00から16:00	男子リーグ 1部	(①④・②⑤・③⑥)マリエンコート
〃	1月 8日(日)	12:00から16:00	男子リーグ 2部	(①④・②⑤・③⑥)マリエンコート
〃	1月14日(土)	12:00から16:00	男子リーグ 3部	(①④・②⑤・③⑥)マリエンコート
〃	2月 4日(土)	12:00から16:00	男子リーグ 4部	(①④・②⑤・③⑥)マリエンコート
〃	2月 5日(日)	12:00から16:00	女子リーグ 1部から3部	(①④・②⑤・③⑥)富士見コート

第 2 節 11月中旬まで

第 3 節 12月中旬まで

第 4 節 1月下旬まで

第 5 節 2月下旬まで

3月12日(日)まで (男女1部リーグは県大会代表選出の為厳守して下さい)

* 上記の日程表はあくまでも目安で、各節の試合順番は指定日以外は問わない。

早め早めの日程を組むことが望ましい。

4. 試合順序

男子 : D2, D1, S3, S2, S1

女子 : D, S2, S1

* 男子5ポイント, 女子3ポイントは全て消化すること。(順位決定の資料となる。)

5. 試合結果の報告

試合結果は、勝者チームが所定の用紙に記入して速やかにリーグ担当レフェリーに送付すること。

*** 平成29年 3月12日までに最終結果報告なき場合は両者共不戦敗とする。**

*** 男女1部リーグは県B大会川崎市代表選考の為、対戦を早めに消化してください。**

6. ブロック順位の決定方法 (次の順番で決める。)

(1) 勝率の高いチームを上位とする

(2) 2チームが同率になった場合は直接対決の勝者チーム

(3) 3チーム及び4チームが同率の場合、以下の要領で順位をつける

*** 直接対決は一切考慮しない。(2010. 8月改訂)**

① 勝利ポイント数の多いチームを上位とする

② ①が同じ場合、全試合での取得ゲーム数が多いチームを上位とする

③ ②が同じ場合、全試合での得失ゲーム数の差が多いチームを上位とする

(4) コイントス

* 失格, 棄権の場合は次のようにする

(1) 不戦の場合 8-0 (不戦)と付記する。

(2) 途中の場合 マッチが完成するようにゲーム数を加算する。

(Def, 又はRet,)と付記する。

(3) リーグ途中でチーム編成が出来なくなった場合は、リーグ不参加扱いとする。

(消化済みの試合はノーゲームとし、順位決定のポイントにはカウントしない。)

ここに記載されていない競技実施上のルールは、別紙『大会実施要項』による。

第122回B級・C級・女子トーナメント及び第55回男子・女子リーグ日程表

日程	富士見コート	等々力コート	マリエンコート
10月29日(土)			リーグ 第1節
12:00~16:00			男子7部 ①④・②⑤・③⑥
10月30日(日)			リーグ 第1節
12:00~16:00			男子6部 ①④・②⑤・③⑥
11月 5日(土)			
9:00	男子C級 1R 2~8 15~21		
12:00	男子C級 1R 24~30 ・ 37~43		
11月12日(土)			
9:00		男子B級 1R 3~8 ・ 11~14 ・ 19~22	
12:00		男子B級 1R 23~30 ・ 35~40	
11月26日(土)			
9:00	男子B級 1R 43~46 ・ 51~56 ・ 59~62		
12:00	女子 1R 3~8 ・ 11~14		
11月27日(日)			リーグ 第1節
12:00~16:00			男子5部 ①④・②⑤・③⑥
12月17日(土)			リーグ 第1節
12:00~16:00			男子1部 ①④・②⑤・③⑥
1月 8日(日)			リーグ 第1節
12:00~16:00			男子2部 ①④・②⑤・③⑥
1月 9日(祝月)			
9:00	男子C級 2R 2~21		
12:00	男子C級 2R 24~43		
1月14日(土)			リーグ 第1節
12:00~16:00			男子3部 ①④・②⑤・③⑥
1月21日(土)			
9:00		男子B級 2R 1~32	
12:00		男子B級 2R 33~64	
1月28日(土)			
9:00	男子C級 3R 1~22 女子 QF 1~8		
12:00	男子C級 3R 23~44 女子 QF 9~16		
1月29日(日)			
9:00	男子B級 3R 1~32		
12:00	男子B級 3R 33~64		
2月 4日(土)			リーグ 第1節
12:00~16:00			男子4部 ①④・②⑤・③⑥
2月 5日(日)			
9:00	男子B級・C級 QF		
12:00	女子リーグ(第1節) 1部から3部 ①④、②⑤、③⑥		
2月11日(土)			
9:00		男子B級・男子C級・女子 SF	
12:00		リーグ開放	
2月12日(日)			
9:00	男子B級・男子C級・女子 F		
12:00	リーグ開放		
2月18日(土)			
12:00~16:00			予備日
2月25日(土)			
9:00	予備日		
12:00	予備日		

注) 各日程で試合開始時間が違いますので注意してください。また、指定日以外のリーグは別表による。

* 日程変更(雨天中止)等について

1. 中止の判断は当日コートにて決定します。 ※ 必ずコートに集合のこと。
2. 該当日雨天中止の場合、原則として該当日の次のラウンド日へ変更します。(リーグは含まない)
3. 川崎市テニス協会ホームページに掲載しますので確認してください。

第55回川崎市男子B級実業団対抗テニスリーグ組合せ その1

2016.4

川崎市テニス協会実業団委員会

B級リーグ 1 部

	チ ャ ム 名	1	2	3	4	5	6	順位	勝率	勝ポイント
1	日 本 触 媒	★								
2	キ ャ ノ ン 溝 の 口 (B)		★							
3	富 士 通 (A)			★						
4	東 燃 ゼ ネ ラ ル 石 油				★					
5	三 井 住 友 銀 行					★				
6	日 本 鋼 管 病 院						★			

B級リーグ 2 部

	チ ャ ム 名	1	2	3	4	5	6	順位	勝率	勝ポイント
1	味 の 素	★								
2	川 崎 市 役 所 (A)		★							
3	N E C プ ラ ッ ト ホ ー ム ズ			★						
4	キ ャ ノ ン 矢 向 (A)				★					
5	J F E プ ラ ン ト エ ン ジ					★				
6	川 崎 信 用 金 庫						★			

B級リーグ 3 部

	チ ャ ム 名	1	2	3	4	5	6	順位	勝率	勝ポイント
1	N E C 玉 川 (A)	★								
2	日 本 ゼ オ ン (A)		★							
3	日 立 製 作 所 情 S(A)			★						
4	J F E				★					
5	キ ャ ノ ン 溝 の 口 (A)					★				
6	東 芝 研 究 開 発 セ ン タ ー (B)						★			

第55回 B級男子リーグ選手登録表 その1

男子 1部リーグ	① 日本触媒		② キャノン溝の口B		③ 富士通(A)		④ 東燃ゼネラル石油		⑤ 三井住友銀行		⑥ 日本鋼管病院	
	1	長島 敏大	1	松中 博幸	1	杉崎 敬史	1	神前 真紀男	1	高橋	1	和田一佐
2	土橋 賢太	2	北村 徳弘	2	大室 康	2	松浦 巖	2	乗田	2	土田達	
3	稲岡 享	3	得田 昭彦	3	萱森 正樹	3	安井 章	3	久保	3	北島滋宜	
4	細川 敏幸	4	戸畑 広志	4	水野 真木人	4	清澤 優介	4	中島(治)	4	吉村徹也	
5	林 桂	5	林 賢志	5	栗原 英俊	5	宮重 卓生	5	秋山	5	野田俊夫	
6	渡邊 隼人	6	角田 徹也	6	高橋 知久	6	山崎 直樹	6	坂井	6	須永祐司	
7	近江 一彰	7		7		7		7	松村	7	藤原一雄	
8	水谷 智裕	8		8		8		8	中島(健)	8	川島敏生	

男子 2部リーグ	① 味の素		② 川崎市役所(A)		③ NECプラットフォームズ		④ キャノン矢向(A)		⑤ JFEプラントエンジニア		⑥ 川崎信用金庫	
	1	近藤 和宏	1	川上 航	1	長田 祐治	1	井手 大策	1	水野 広明	1	山本賢治
2	野村 幸一郎	2	中村浩司	2	杉山 智	2	笹栗 大助	2	一瀬 秀顕	2	峯村昭浩	
3	永田 真史	3	佐藤 晋	3	藤 忠峰	3	山口 耕右	3	佐藤 達也	3	長谷川祐樹	
4	林 直哉	4	渡辺 耕治	4	武笠 安訓	4	赤土 行信	4	横田 正弘	4	田中雄人	
5	臼井 航介	5	山下 真	5	榊原 淳	5	千葉 慎一	5	矢部 正浩	5	青木秀介	
6	藤原 祥雅	6	三浦 宏紀	6	佐久間 啓太	6	樽茶 友昭	6	高橋 舟	6	中村元紀	
7		7		7	小永井 雄良	7	柿川 浩志	7	相原 政博	7	出口英二	
8		8		8	竹内 謙二	8		8		8	山田拓	

男子 3部リーグ	① NEC玉川(A)		② 日本ゼオン(A)		③ 日立製作所 情S(A)		④ JFE		⑤ キャノン溝の口A		⑥ 東芝研究開発センタ(B)	
	1	阿部 昌史	1	美馬孝則	1	野崎 賢	1	橋爪 修司	1	江川 哲	1	上 野
2	岡本 卓也	2	大浦 慶	2	吉田 悠人	2	高野 公寿	2	豊嶋 義輔	2	瀬 田	
3	辻本 雅一	3	倉片 洋	3	梶野 博史	3	橋田 将	3	前田 雅文	3	八重澤	
4	石井 康雅	4	松田 将志	4	中本 与一	4	光波 伸治	4	平出 博宣	4	稲 木	
5	相澤 洋喜	5	森 智洋	5	堀田 卓	5	山崎 駿一郎	5	横尾 昭人	5	山 縣	
6	丹 謙蔵	6	田中 秀明	6	北原 宗	6	祖母井 諒	6	川崎 陽平	6	船 岡	
7	古賀 安博	7	奈良 大輝	7	磯川 弘実	7	綾野 利朗	7	澤島 史弥	7		
8		8	鍋島 眞也	8	森 宣仁	8	大庭 卓也	8		8		

第54回川崎市男子B級実業団対抗テニスリーグ組合せ その2

川崎市テニス協会実業団委員会

B級リーグ 4 部

	チ ャ ム 名	1	2	3	4	5	6	順位	勝率	勝ポイント
1	東 芝 研 究 開 発 セ ン タ ー (A)	★								
2	三 菱 自 動 車		★							
3	キ ャ ノ ン 矢 向 (B)			★						
4	日 本 ゼ オ ン (B)				★					
5	キ ャ ノ ン 矢 向 (C)					★				
6	キ ャ ノ ン 矢 向 (D)						★			

B級リーグ 5 部

	チ ャ ム 名	1	2	3	4	5	6	順位	勝率	勝ポイント
1	富 士 通 (B)	★								
2	日 本 冶 金 工 業		★							
3	寺 岡 精 工			★						
4	旭 化 成				★					
5	日 立 製 作 所 情 S(B)					★				
6	川 崎 市 役 所 (B)						★			

B級リーグ 6 部

	チ ャ ム 名	1	2	3	4	5	6	順位	勝率	勝ポイント
1	N E C 玉 川 (B)	★								
2	池 上 通 信 機		★							
3	東 芝 マ イ ク ロ エ レ ク ト ロ ニ ク ス			★						
4	富 士 通 (C)				★					
5	キ ャ ノ ン 矢 向 (E)					★				
6	富 士 通 (D)						★			

B級リーグ 7 部

	チ ャ ム 名	1	2	3	4	5	6	順位	勝率	勝ポイント
1	N E C 玉 川 (C)	★								
2	東 芝 小 向		★							
3	キ ャ ノ ン 矢 向 (F)			★						
4	N R I シ ス テ ム テ ク ノ				★					
5	△ 川 崎 市 役 所 (C)					★				
6	△ 営 電						★			

第55回 B級男子リーグ選手登録表 その2

男子 4部リーグ	① 東芝研究開発センタ(A)		② 三菱自動車		③ キヤノン矢向(B)		④ 日本ゼオン(B)		⑤ キヤノン矢向(C)		⑥ キヤノン矢向(D)	
	1	市場	1	山内 英之	1	大木 一弘	1	関沢 哲明	1	林 宗一郎	1	加藤 洋一
2	高橋(庸)	2	田川 次郎	2	大輪 寧司	2	吉野 充晃	2	寺地 智哉	2	穴山 大樹	
3	斉藤(信)	3	福原 智宏	3	宇仁菅 崇	3	今泉 仁	3	阪野 徹	3	市来 佑介	
4	丸地	4	多田 真司	4	河野 圭吾	4	前原 伸一	4	増田 智	4	高原 拓哉	
5	渡部(彰)	5	和田 将臣	5	丸山 浩	5	平野 信雄	5	壺屋 修平	5	石松 伸	
6		6	大林 大祐	6		6	山中 英樹	6	椋梨 将行	6	石井 彰人	
7		7	野村 利明	7		7	廣岡 和親	7		7	神田 英彦	
8		8		8		8	山崎 拓馬	8		8		

男子 5部リーグ	① 富士通(B)		② 日本冶金工業		③ 寺岡精工		④ 旭化成		⑤ 日立製作所 情S(B)		⑥ 川崎市役所(B)	
	1	山口剛樹	1	小林 宏紀	1	関 博志	1	鈴木 悠介	1	櫻山 俊彦	1	村田 裕昭
2	辻井哲夫	2	橋爪 俊大	2	関根 崇之	2	鷹森 康晃	2	河原田 充	2	小林 秀行	
3	板倉礼幸	3	山下 佳孝	3	川越 純一	3	中村 太一	3	川村 俊二	3	猪狩 洋一	
4	館圭一	4	本郷 敦哉	4	石林 健一郎	4	小野口 智也	4	山根 真実	4	久保 賢治	
5	水谷彰宏	5	吉田 裕志	5	細谷 暢	5	平田 正樹	5	藤原 伸一	5	今 達也	
6	石橋武史	6		6	三上 孝司	6	井上 光治	6	金崎 拓真	6	能塚 正輝	
7	中西実	7		7	滝沢 義則	7	大山 剛輔	7	里山 元章	7	湯澤 久佳	
8		8		8	大須賀 進	8	原口 大樹	8	加藤 崇利	8		

男子 6部リーグ	① NEC玉川(B)		② 池上通信機		③ 東芝マイクロエレクトロニクス		④ 富士通(C)		⑤ キヤノン矢向(E)		⑥ 富士通(D)	
	1	山崎 隆広	1	原 邦和	1	吉田 健	1	山岸大介	1	小沼 雄一郎	1	高清水由広
2	橋本 徹	2	小原 信恒	2	田村 潔	2	橋本賢治	2	鈴木 匠	2	永田 雅人	
3	藤井 貴和	3	中野 弘一	3	山本 博征	3	佐藤俊昭	3	川原 陵輔	3	田代 茂樹	
4	青山 智紀	4	青木 洋晃	4	加藤 忠正	4	中村成道	4	鈴木 義章	4	池田 佳人	
5	中島 豊	5	東海林 吉充	5	阿部 光弘	5	菊岡大輔	5	沖藤 和彦	5	吉原 睦郎	
6	浅見 暁	6	篠田 広司	6	千坂 純一	6	青木重人	6	高橋 直裕	6	竹内宏次郎	
7		7	増尾 正博	7	福元 伸朗	7		7	福田 雄次	7		
8		8	荒川 潤	8		8		8		8		

男子 7部リーグ	① NEC玉川(C)		② 東芝小向		③ キヤノン矢向(F)		④ NRIシステムテクノ		⑤ 川崎市役所(C)		⑥ 営 電	
	1	種村 英俊	1	厚地 泰輔	1	冨塚 啓市	1	水野 浩行	1	河尻 睦彦	1	佐々木 保正
2	大須 隆寿	2	坂田 吉春	2	朝木 則泰	2	山岸 篤史	2	小泉 直紀	2	清家 幸夫	
3	井上 高道	3	長谷川 剛	3	柏木 洋介	3	溝口 達哉	3	菅原 優	3	輿水 三千浩	
4	荻窪 翼	4	高梨 博	4	松田 陽次郎	4	鈴木 義紀	4	小林 繁理	4	大角 晃一	
5	佐藤 薫	5	松林 英和	5	杉江 和彦	5	北川 督	5	布川 慎哉	5	吉田 直樹	
6	荒巻 孝満	6	川瀬 辰夫	6	黒田 利行	6	清水 巖	6	田中 一成	6	佐藤 淳一	
7		7		7	今仲 良行	7	塩澤 雄一郎	7	中島 慎介	7	稲田 啓	
8		8		8		8	露木 敏浩	8		8	瀬戸 英明	

第55回川崎市女子実業団対抗テニスリーグ組み合わせ

2016.4

川崎市テニス協会実業団委員会

女子リーグ 1 部

	チ-ム名	1	2	3	4	5	6	順位	勝率	勝ポイント
1	川崎市役所 (A)	★								
2	味の素 (A)		★							
3	日立製作所情 S(A)			★						
4	東芝小向				★					
5	N E C 玉川 (A)					★				
6	東芝マイクロエレクトロニクス						★			

女子リーグ 2 部

	チ-ム名	1	2	3	4	5	6	順位	勝率	勝ポイント
1	キヤノン溝の口	★								
2	J A セレサ川崎		★							
3	キヤノン矢向			★						
4	東燃ゼネラル石油				★					
5	N E C 玉川 (B)					★				
6	N E C 玉川 (C)						★			

女子リーグ 3 部

	チ-ム名	1	2	3	4	5	6	順位	勝率	勝ポイント
1	日立製作所情 S(B)	★								
2	川崎市役所 (B)		★							
3	富士通 S S L			★						
4	三菱ふそう				★					
5	△味の素 (B)					★				
6	△川崎市役所 (C)						★			

川崎市テニス協会

実業団対抗テニスリーグ試合結果報告書

*コピーで増し刷りして下さい。

2015.4

第55回	男子 部	女子 部	第 節
月 日	月 日	会 場	
種 目	チーム名	スコアー	チーム名
S-1	選手名	—	選手名
S-2		—	
S-3		—	
D-1		—	
D-2		—	
代表者サイン		ポイント —	

1. 試合終了後、勝者チームは速やかにE-Mail又はFAXで
下記リーグ担当レフリー宛てに報告して下さい。
* 結果報告は溜めおかずその都度報告のこと。
* FAXでの結果報告は22:00以降送信しないでください。
2. 全試合終了後、全試合結果記録様式にて速やかにE-Mail又はFAXで報告。
3. 平成29年3月12日迄に最終結果報告なき場合は両者共不戦敗とする。

〒227-0052 横浜市青葉区梅が丘2-25 原 賢次

自宅 TEL・FAX 045-971-1825

E-mail: ken-tara@e07.itscom.net

試合結果記録用紙

第1節 (月 日)

Vs

種 目	選 手 名	スコアー	選 手 名
S-1		-	
S-2		-	
S-3		-	
D-1		-	
D-2		-	

第2節 (月 日)

Vs

種 目	選 手 名	スコアー	選 手 名
S-1		-	
S-2		-	
S-3		-	
D-1		-	
D-2		-	

第3節 (月 日)

Vs

種 目	選 手 名	スコアー	選 手 名
S-1		-	
S-2		-	
S-3		-	
D-1		-	
D-2		-	

第4節 (月 日)

Vs

種 目	選 手 名	スコアー	選 手 名
S-1		-	
S-2		-	
S-3		-	
D-1		-	
D-2		-	

第5節 (月 日)

Vs

種 目	選 手 名	スコアー	選 手 名
S-1		-	
S-2		-	
S-3		-	
D-1		-	
D-2		-	

第6節 (月 日)

Vs

種 目	選 手 名	スコアー	選 手 名
S-1		-	
S-2		-	
S-3		-	
D-1		-	
D-2		-	

* 全試合終了後、速やかにこの用紙で報告すること。(最終確認の為)

第122回川崎市実業団対抗テニス・男子B級 トーナメント表

① ② ③ QF SF F SF QF ③ ② ①

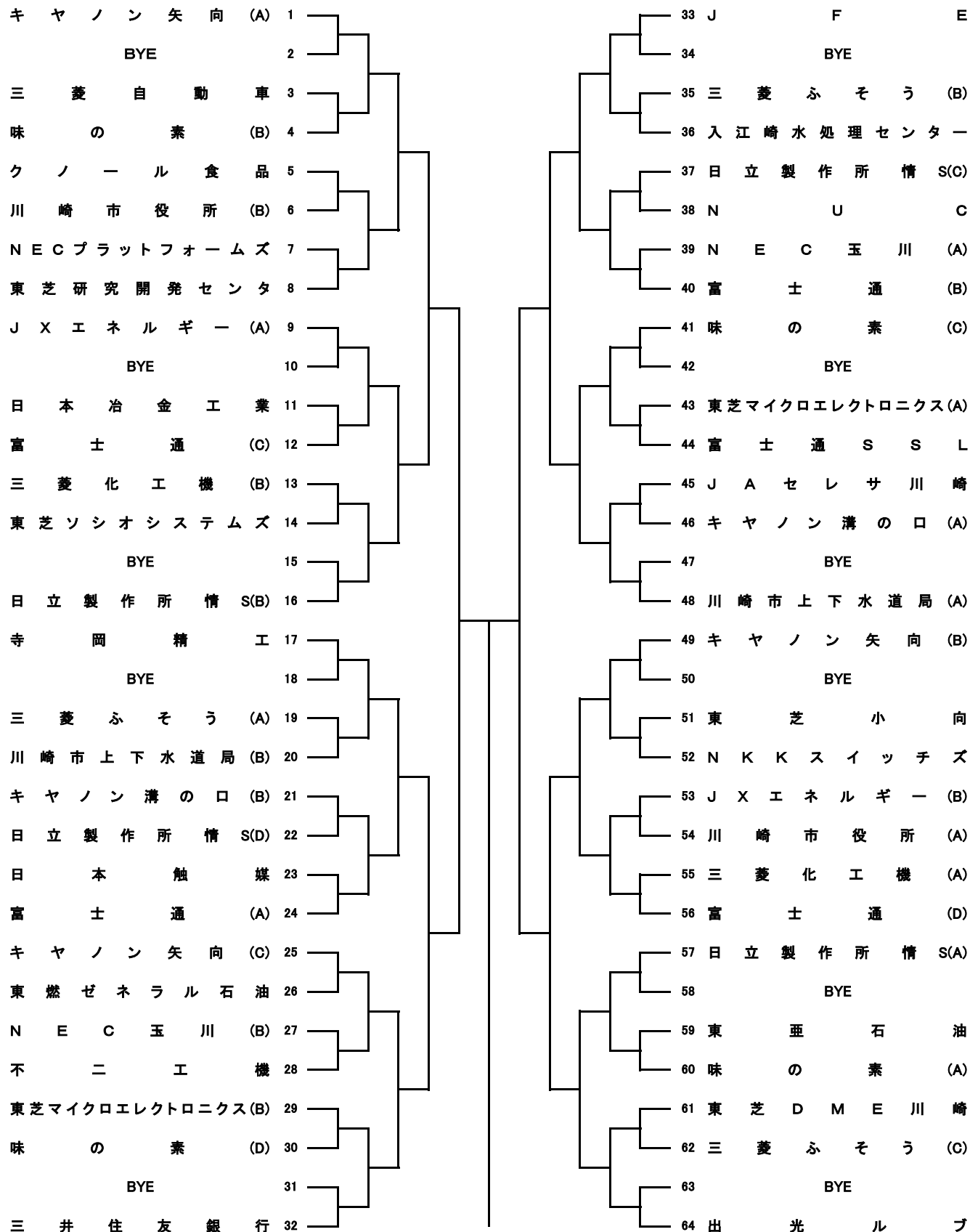

男子B級 トーナメント選手登録表

No.	団 体 名	選手-1	選手-2	選手-3	選手-4	選手-5	選手-6	選手-7	選手-8	
1	JA セ レ サ 川 崎	宮 川	木 幡	西 村	寺 島	田 中	鈴 木			
2	J F E	南 波	広 瀬	藤 原	高 橋	脇 田	大 澤	末 次	板 橋	
3	J X エ ネ ル ギ ー (A)	小林(文)	山 野	小 高	小林(康)	浅 野	田中(慎)	森	稲 田	
4	J X エ ネ ル ギ ー (B)	森 田	山 地	田中(良)	小 坂	竹 内	高 田	日 比 野	桑 原	
5	N E C 玉 川 (A)	中 村	吉 川	栗 栖	原	花 沢	金 内			
6	N E C 玉 川 (B)	新 村	佐 野	宮 滝	川 西	山 本	杉 沢			
7	N E C プ ラ ッ ト フ ォ ー ム ズ	鈴 木	明 石	青 木	浅 原	平 田	奥 宮			
8	N K K ス イ ッ チ ズ	高 山	斉 藤	国 安	垂 水	山 田	小 森	吉 村		
9	N U C	田 中	後 藤	草 場	佐 藤	西 川	中 川	亀 澤	新 田	
10	味 の 素 (A)	徳 久	和 泉	中 野	鶴 間	山 内	大 村	米 満		
11	味 の 素 (B)	大 橋	降 旗	西 倉	一 ノ 瀬	豊 田	山 中			
12	味 の 素 (C)	笠 原	臼 井	芝 崎	佐 々 木	佐 藤	谷 口	千 葉		
13	味 の 素 (D)	木 山	大 塚	我 妻	中 山	高 橋	小 田 切			
14	出 光 ル ブ	露 木	渡 辺	稲 田	森 本	中 野	新 富	宮 本		
15	川 崎 市 役 所 (A)	葩 島	鈴 木	長 岡	伊 藤	中 野	熊 谷	小林(正)		
16	川 崎 市 役 所 (B)	原	北村(裕)	山 本	刈 住	菊 池	山 南	後 藤		
17	キ ャ ノ ン 溝 の 口 (A)	山 脇	有 馬	堀 井	遠 藤	野 網				
18	キ ャ ノ ン 溝 の 口 (B)	荒 木	魚 谷	神 吉	北 田	山 本				
19	キ ャ ノ ン 矢 向 (A)	四 宮	中 重	山 田	榎 田	木 内	守 本			
20	キ ャ ノ ン 矢 向 (B)	小 俣	大 平	柳 原	新 澤	津 小	貴 安	間 金	田	
21	キ ャ ノ ン 矢 向 (C)	丸 本	椿 原	斎 藤(忠)	深 澤(俊)	斎 藤(理)	中 條	高 橋(喜)		
22	ク ノ ー ル 食 品	渡 辺	大 木	瀧 池	田 田	口 上	田			
23	寺 岡 精 工	山 口	藤 井	吉 田	森	中 島	木 内	横 野	内 田	
24	東 亜 石 油	柏 木	星 崎	宮 崎	石 原	木 村	倉 俣			
25	東 芝 研 究 開 発 セ ン タ	柳 田	大 友	松 岡	金 子	小 嶋	大 盛			
26	東 芝 小 向	山 縣	加 賀	屋 片	山 細	野 秋	葉 中	村 佐	藤	
27	東 芝 ソ シ オ シ ス テ ム ズ	柏 木	熊 沢	野 村	桜 木	井 戸	田 松	岡 迫	口 石	田
28	東 燃 ゼ ネ ラ ル 石 油	寒 川	伊 藤	高 橋	宍 戸	渡 辺	小 熊	清 水		
29	日 本 触 媒	齋 藤	武 松	市 川	佐 藤	中 田	田 口	梅 澤	谷 口	
30	日 本 冶 金 工 業	堀 場	井 崎	岩 下	沼 倉	小 西				
31	不 二 工 機	田 淵	柳 岡	平 山	諏 佐	山 本	八 藤	後 鎌	田 上	原
32	富 士 通 (A)	星 川	篠 崎	井 田	野 上	河 江	平 松			
33	富 士 通 (B)	武 富	大 川	八 重	田 横	田 伊	藤 佐	々 木		
34	富 士 通 (C)	生 田	長 尾	菊 池	高 橋	吉 田	木 村			
35	富 士 通 (D)	廣 岡	余 吾	戸 叶	長 柄	本 田				
36	三 井 住 友 銀 行	松 本	原 田	田 島	土 田	日 高	春 日	中 井	内 藤	
37	三 菱 化 工 機 (A)	野 崎	長 谷 川	高 山	猪 俣	山 下	佐 藤	菅 原(一)		
38	三 菱 化 工 機 (B)	斉 木	須 貝	藤 井	菅 原(太)	溝 口	鈴 木(竜)	鈴 木(俊)		
39	三 菱 自 動 車	尾 崎	黒 井	村 田	久 米	中 川	小 野	工 藤	秋 山	
40	三 菱 ふ そ う (A)	山 田	沖 永	岩 澤	志 村	石 谷	瀧 澤			
41	三 菱 ふ そ う (B)	中 野	北 条	田 中	小 島	長 崎	寺 野			
42	三 菱 ふ そ う (C)	川 崎	小 松	木 村	小 高	川 口				
43	川 崎 市 上 下 水 道 局 (A)	糸 桜	猿 渡	三 浦	外 村	杉 田	原	戸 崎	宍 戸	
44	川 崎 市 上 下 水 道 局 (B)	上 原	志 村	中 村	権 田	浦 田	浜 舘	吉 垣		
45	東 芝 D M E 川 崎	望 月	中 村	堺	小 林	椎 名	青 木	山 田		
46	東 芝 マ イ ク ロ エ レ ク ト ロ ニ ッ ク ス (A)	八 木	田 代	森 田	小 鹿	伊 澤	松 木			
47	東 芝 マ イ ク ロ エ レ ク ト ロ ニ ッ ク ス (B)	下 田	奥 野	中 野	鈴 木(宏)	出 水	鈴 木(敏)			
48	日 立 製 作 所 情 S(A)	井 上(修)	小 笠 原	朝 木	宮 繁	池 田	林(昌)	藤 田	小 澤	
49	日 立 製 作 所 情 S(B)	両 角	吉 村	夏 井	佐 藤	北 村(隆)	江 崎	菊 地	小 川	
50	日 立 製 作 所 情 S(C)	鈴 木	栗 原	大 澤	長 澤	宮 坂	寺 島	篠 原	谷 本	
51	日 立 製 作 所 情 S(D)	中 谷	林(俊)	那 須	阿 部	林(久)	達 見	紅 山		
52	入 江 崎 水 処 理 セ ン タ ー	萩 原(大)	藤 本	渡 邊	佐 藤	高 橋	長 沼			
53	富 士 通 S S L	細 谷	隅 谷	依 田	蓋 盛	佐 藤	建 岡	本		

第122回川崎市実業団対抗テニス・男子C級 トーナメント表

① ② ③ QF SF F SF QF ③ ② ①

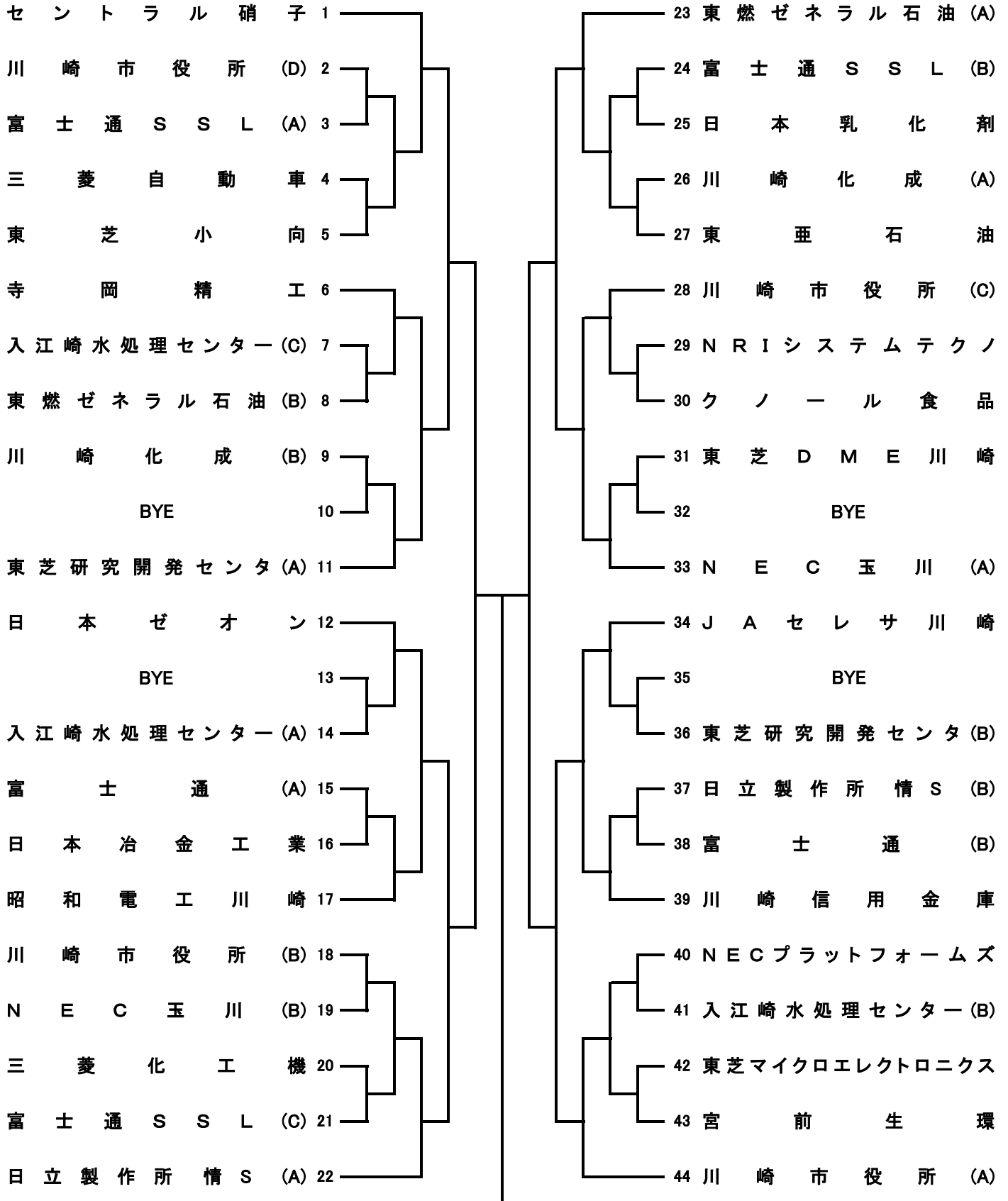

男子C級 トーナメント選手登録表

No.	団 体 名	選手-1	選手-2	選手-3	選手-4	選手-5	選手-6	選手-7	選手-8
1	J A セ レ サ 川 崎	高 松	山 下	林	伊 藤	小 田 島	清 水		
2	N E C 玉 川 (A)	鹿 野	佐 藤(敦)	岡 本(眞)	鈴 木(敦)	三 輪	中 村(勝)		
3	N E C 玉 川 (B)	村 井	小 平	河 上	木 内	鈴 木	中 野		
4	N E C プ ラ ッ ト フ ォ ー ム ズ	若 松	山 田	鍵 和 田	山 口	長 谷 川	中 村		
5	N R I シ ス テ ム テ ク ノ	大 森	飛 高	遠 藤	須 藤	青 柳	田 村	武 田	和 久 井
6	川 崎 化 成 (A)	菅 沼	金 澤	甲 斐	山 田	三 浦	川 崎	佐 々 木	
7	川 崎 化 成 (B)	藤 澤	園 山	岸	岡 部	野 崎	新 沢	藤 山	
8	川 崎 市 役 所 (A)	高 橋	宮 川	小 林(加)	赤 城	松 尾	粟 野	林	植 田
9	川 崎 市 役 所 (B)	布 川	大 原	近 田	稲 葉	柴 原	松 田	斉 藤	北 村(直)
10	川 崎 市 役 所 (C)	矢 田 部	中 山	坂 本	伊 藤	太 田	大 熊		
11	川 崎 市 役 所 (D)	小 河 原	一 宮	増 田	高 田	山 崎	岡 元		
12	川 崎 信 用 金 庫	上 山	森 谷	高 橋	撰	星 加	佐 藤	武 田	岩 瀬
13	ク ノ ー ル 食 品	飯 田	池 上	岡 本	曾 山	樋 口	大 槻		
14	昭 和 電 工 川 崎	小 野	吉 池	遠 北	柳 生	高 橋	新 名	角 田	鈴 木
15	セ ン ト ラ ル 硝 子	川 上	山 本	赤 木	玉 城	岡 野	上 原	山 口	濱 本
16	寺 岡 精 工	高 村	坂 田	萩	安 部	仲 野	山 田	大 坪	佐 藤
17	東 亜 石 油	梶 神	長 倉	佐 脇	磯 崎	代 田	鶴 飼		
18	東 芝 研 究 開 発 セ ン タ (A)	田 崎	齊 藤(貴)	岡 本	司 城	古 川			
19	東 芝 研 究 開 発 セ ン タ (B)	田 副	森 野	奈 良	小 林	片 山			
20	東 芝 小 向	池 上	渡 辺	瀧 口	千 田	小 林	有 吉	秀 徳	
21	東 燃 ゼ ネ ラ ル 石 油 (A)	石 山	藤 本	梅 本	原 岡	崎 青	野 土	谷 湯	川
22	東 燃 ゼ ネ ラ ル 石 油 (B)	吉 沢	石 原	横 井	上 野	藤 井	伊 吹		
23	日 本 乳 化 剤	吉 川	知 屋 城	福 富	山 本	谷 島	小 林	佐 々 木	
24	日 本 ゼ オ ン	中 園	中 田	浜 中	佐 藤	鈴 木(和)	鳥 飼	鈴 木(啓)	水 上
25	日 本 冶 金 工 業	菊 竹	斎 藤	正 尾	相 澤	澤 本			
26	富 士 通 (A)	米 澤	植 松	後 藤	大 野	田 中	小 口		
27	富 士 通 (B)	勝 楽	草 苺	若 狭	近 藤	池 田			
28	三 菱 化 工 機	坪 内	岩 田	長 尾	有 竹	小 澤	西 吉	青 木	馬 場
29	三 菱 自 動 車	中 谷	森	横 井	高 瀬	田 原	西 本	廣 畑	松 永
30	宮 前 生 環	小 泉	中 村	倉 持	佐 藤	石 井	知 久	浦 野	鈴 木
31	東 芝 D M E 川 崎	金 野	内 田	平 井	佐 藤	宮 坂	藤 川		
32	東 芝 マ イ ク ロ エ レ ク ト ロ ニ ュ ス	平 沢	田 代	宮 島	木 村	大 石	中 島		
33	日 立 製 作 所 情 S (A)	内 田	元 山	大 森	中 村	北 村(太)	堂 徳	杉 山	小 山
34	日 立 製 作 所 情 S (B)	真 矢	内 村	宮 田(眞)	村 井	丸 今	泉 宮	田(康)	秦 野
35	入 江 崎 水 処 理 セ ン タ ー (A)	萩 原(照)	菊 地	磯 貝	安 藤	桃 川	中 村	小 谷	
36	入 江 崎 水 処 理 セ ン タ ー (B)	鈴 木	菅 原	沼 田	井 野	大 谷	芹 田		
37	入 江 崎 水 処 理 セ ン タ ー (C)	森 山	星	藤 田	原 田	久 保	山 本		
38	富 士 通 S S L (A)	藤 田	小 林	谷 田	足 立	福 岡	多 田	平 川	
39	富 士 通 S S L (B)	鈴 木 祐	邱	本 橋	木 田	中 山	柿 木	清 水	八 木 田
40	富 士 通 S S L (C)	近 藤	西 川	宮 沢	岳 佐	藤 泰	小 澤	坂 本	志 村 河 野

第122回川崎市実業団対抗テニス・女子トーナメント表

1R QF SF F SF QF 1R

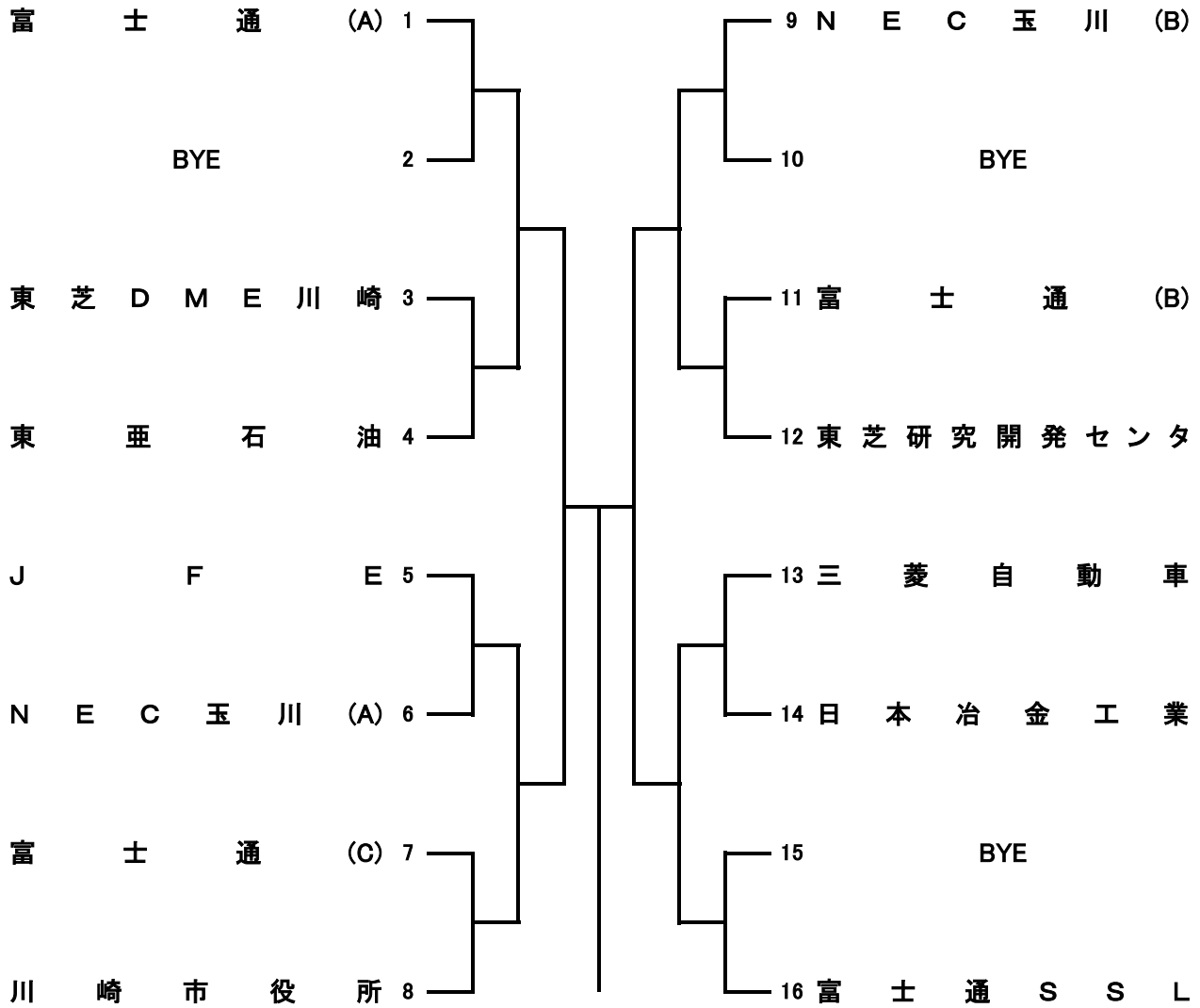

女子トーナメント選手登録表

No.	団 体 名	選手 - 1	選手 - 2	選手 - 3	選手 - 4	選手 - 5	選手 - 6
1	N E C 玉 川 (A)	阿 部	石 母 田	杉 本			
2	N E C 玉 川 (B)	佐 々 木	加 藤				
3	川 崎 市 役 所	久 島	関 山	長 谷 川			
4	東 亜 石 油	岩 下	湯 浅				
5	東 芝 研 究 開 発 セ ン タ	石 井	関 口	金 山			
6	日 本 冶 金 工 業	黒 田	橋 爪				
7	富 士 通 (A)	田 代	遠 藤				
8	富 士 通 (B)	大 室	竹 内	永 野			
9	富 士 通 (C)	佐 野	小 川	卯 ノ 木			
10	三 菱 自 動 車	浅 野	丹	末 松	池 部	飯 田	
11	東 芝 D M E 川 崎	鈴 木	佐 藤	宮 坂	平 井		
12	富 士 通 S S L	村 津	竹 田	新 井	宮 沢		
13	J F E	志 賀	川 島	中 野			

川崎市実業団対抗テニス大会歴代優勝チーム一覧

年度	リーグ	トーナメント	B級リーグ 1部	B級トーナメント	C級トーナメント	女子リーグ 1部	女子トーナメント
90. 秋	第1回	68	日本道路公団	東芝小向	日本ユニカー(A)	川崎市役所	日電中研(A)
90. 春	2	69	日本道路公団	日本道路公団	県立川崎高校	川崎市役所	川崎化成(A)
91. 秋	3	70	日本道路公団	三菱石油(A)	日本触媒	富士通	富士通(A)
91. 春	4	71	日本道路公団	県立川崎高校	日立造船	実中研	東芝タカロイ(A)
92. 秋	5	72	東芝小向	日立造船	東電川崎火力	富士通(A)	NKK(A)
92. 春	6	73	日本AMP	NKK	日立システム研	川崎市役所	日電アイシーマイコン
93. 秋	7	74	東芝小向	東電川崎火力	日本道路公団	富士通(A)	日立情報システム
93. 春	8	75	日本AMP	日本道路公団	日立情報システム	川崎市役所	日電中研(A)
94. 秋	9	76	東芝小向	日通工(A)	日通工(A)	富士通	川崎市役所(A)
94. 春	10	77	三菱自工(A)	池 貝	日本道路公団	日立製作所システム	味の素(A)
95. 秋	11	78	東芝小向	日立製作所システム	鋼管機械工業	日立製作所システム	三菱化工機
95. 春	12	79	三菱自工(A)	鋼管機械工業	ライオン	富士通	NEC玉川
96. 秋	13	80	日通工	東芝柳町	松下技研	東芝堀川町	NECアイシーマイコン
96. 春	14	81	日通工	ライオン	川崎市水道局	東芝川崎	ライオン
97. 秋	15	82	三菱自工(A)	NEC中研(A)	ゼオンセンター	日立製作所システム	山下歯車技研
97. 春	16	83	三菱自工(A)	松下技研(B)	日本ユニカー	日本道路公団	松下技研
98. 秋	17	84	県立川崎高校	東電高津工	NEC玉川(A)	NEC・中研	東芝研究開発センター
98. 春	18	85	県立川崎高校	NEC玉川(A)	富士通セナル(A)	日本道路公団	日本閉閉器工業
99. 秋	19	86	県立川崎高校	日本冶金工業	川崎市役所(A)	富士通(A)	富士通(A)
99. 春	20	87	NEC・HE	川崎市役所(B)	日石化学・浮島	富士通(A)	東芝研究開発センター
00. 秋	21	88	NEC・中研	日石化学・浮島	山下歯車技研	富士通(A)	川崎市役所(A)
00. 春	22	89	東電川崎火力	ゼオンセンター	東芝原研	富士通(A)	三菱化工機
01. 秋	23	90	日立金融流通グループ	山下歯車技研	川崎市役所(B)	富士通(A)	川崎市役所(A)
01. 春	24	91	日本酸素	日本閉閉器工業(A)	関東自動車学校	日本道路公団	味の素(A)
02. 秋	25	92	日本酸素	寺岡精工(株)	東燃セナル石油	旭化成	東電高津工
02. 春	26	93	東電川崎火力	日本道路公団	日立金融流通グループ(A)	旭化成	東芝研究開発センター(A)
03. 秋	27	94	東電高津工	日本鋼管病院	川崎市役所(D)	旭化成	富士通(A)
03. 春	28	95	東電川崎火力	寺岡精工(株)	日立システム研	旭化成	日本鋼管病院
04. 秋	29	96	川崎市役所(A)	NEC・玉川(A)	NEC・玉川(C)	旭化成	NEC・中研(A)
04. 春	30	97	東電川崎火力	NEC・玉川(D)	川崎市水道局	日本道路公団	富士通(B)
05. 秋	31	98	川崎市役所(A)	キャノン玉川(A)	東芝マイクロエレクトロニクス(C)	旭化成	東芝マイクロエレクトロニクス
05. 春	32	99	㈱日本閉閉器工業	NEC・玉川(C)	㈱日本製造	旭化成	三井住友銀行
06. 秋	33	100	㈱日本閉閉器工業	川崎信用金庫	キャノン玉川(A)	旭化成	東電高津
06. 春	34	101	富士通(B)	川崎市水道局(A)	キャノン溝の口(A)	旭化成	キャノン玉川
07. 秋	35	102	東電高津工	NEC・玉川(A)	キャノン溝の口	マイクロエレクトロニクスアンプ	日立システム研
07. 春	36	103	NEC 玉川(B)	日立製作所 情S	三菱自動車	旭化成	川崎市小学校教員
08. 秋	37	104	NEC 玉川(B)	キャノン矢向(C)	出光ルブ	富士通(B)	東電高津
08. 春	38	105	NEC 玉川(B)	三菱自動車	キャノン矢向(A)	富士通(B)	川崎市役所(A)
09. 秋	39	106	キャノン矢向(A)	キャノン矢向(A)	三菱自動車	マイクロエレクトロニクスアンプ	日立製作所 情S
09. 春	40	107	マイクロエレクトロニクスアンプ	富士通(B)	東芝マイクロエレクトロニクス(A)	NEC・玉川	NEC玉川(B)
10. 秋	41	108	キャノン矢向(A)	川崎市役所(B)	富士通(A)	NEC・玉川(A)	東芝マイクロエレクトロニクス
10. 春	42	109	キャノン矢向(A)	キャノン矢向	日本ゼオン(B)	東電高津	NEC玉川(A)
11. 秋	43	110	キャノン矢向(A)	東燃セナル石油(A)	キャノン溝の口	東電高津	川崎市役所(B)
11. 春	44	111	キャノン矢向(A)	J F E	昭和電工川崎	NEC・玉川(A)	日立システム研(A)
12. 秋	45	112	キャノン矢向(A)	富士通(B)	東燃セナル石油	JAセレサ川崎	キャノン矢向
12. 春	46	113	キャノン矢向(A)	東芝研究開発センター(A)	日本ユニカー	味の素	キャノン溝の口
13. 秋	47	114	キャノン矢向(A)	川崎信用金庫	日立製作所 情S (B)	川崎市役所(B)	三菱自動車
13. 春	48	115	JX日鉱日石エネルギー川崎	日立製作所 情S (E)	JAセレサ川崎	キャノン矢向	味の素(C)
14. 秋	49	116	J F E(A)	川崎市上下水道局(A)	富士通(C)	富士通(A)	NEC玉川(A)
14. 春	50	117	NECインフロンティア	キャノン矢向(B)	東亜石油	味の素	富士通
15. 秋	51	118	三井住友銀行	東芝小向	キャノン矢向(A)	キャノン矢向	三菱ふそう
15. 春	52	119	J F E(A)	キャノン矢向(C)	富士通SSL(A)	川崎市役所(A)	富士通(A)
16. 秋	53	120	日本触媒	NRシステムテクノ	東芝DME川崎(A)	富士通(A)	富士通SSL(A)
16. 春	54	121	日本触媒	川崎市役所(A)	JXエネルギー	川崎市役所(A)	富士通SSL(A)
16. 秋	55	122					

【第57回(女子第19回)神奈川実業団A級出場チーム】 '16. 10. 1現在

- 1部 (男子リーグ戦)
- 2部 // NEC玉川(A)・キャノン矢向・富士通
 - 3部 //
 - 4部 // NKKスイッチス・JXエネルギー川崎
 - 5部 // 川崎市役所・J F E(A)・日立製作所 情S
 - 6部 // 東芝小向
 - 7部 // 太陽日酸
 - 8部 // 三菱ふそう・NEXGO中日本
 - 9部 // NEC玉川(B)
 - 10部 // J F E(B)
- (女子リーグ戦)
- 1部 // NEC 玉川
 - 2部 //

第54回川崎市男子B級実業団対抗テニスリーグ戦績結果 その1

2016年8月

川崎市テニス協会実業団委員会

B級リーグ 1 部

	チ ャ ム 名	1	2	3	4	5	6	順位	勝率	勝ポイント
1	日 本 触 媒	★	⑤-0	④-1	④-1	⑤-0	③-2	1	5-0	
2	味 の 素	0-5	★	2-3	④-1	③-2	0-5	●5	2-3	
3	富 士 通 (A)	1-4	③-2	★	③-2	2-3	③-2	3	3-2	
4	川 崎 市 役 所 (A)	1-4	1-4	2-3	★	1-4	1-4	●6	0-5	
5	キ ャ ノ ン 溝 の 口 (B)	0-5	2-3	③-2	④-1	★	④-1	2	3-2	
6	東 燃 ゼ ネ ラ ル 石 油	2-3	⑤-0	2-3	④-1	1-4	★	4	2-3	

B級リーグ 2 部

	チ ャ ム 名	1	2	3	4	5	6	順位	勝率	勝ポイント
1	日 本 鋼 管 病 院	★	④-1	④-1	0-5	⑤-0	③-2	○2	4-1	
2	日 本 ゼ オ ン (A)	1-4	★	0-5	0-5	2-3	0-5	●6	0-5	
3	N E C プ ラ ッ ト ホ ー ム ズ	1-4	⑤-0	★	③-2	④-1	0-5	3	3-2	
4	三 井 住 友 銀 行	⑤-0	⑤-0	2-3	★	③-2	⑤-0	◎1	4-1	
5	キ ャ ノ ン 矢 向 (A)	0-5	③-2	1-4	2-3	★	③-2	4	2-3	
6	N E C 玉 川 (A)	2-3	⑤-0	⑤-0	0-5	2-3	★	●5	2-3	

B級リーグ 3 部

	チ ャ ム 名	1	2	3	4	5	6	順位	勝率	勝ポイント
1	川 崎 信 用 金 庫	★	③-2	③-2	④-1	2-3	⑤-0	○2	4-1	
2	日 立 製 作 所 情 S(A)	2-3	★	③-2	③-2	2-3	⑤-0	3	3-2	
3	東 芝 研 究 開 発 セ ン タ ー (A)	2-3	2-3	★	2-3	2-3	⑤-0	●5	1-4	
4	J F E	1-4	2-3	③-2	★	⑤-0	⑤-0	4	3-2	
5	J F E プ ラ ン ト エ ン ジ	③-2	③-2	③-2	0-5	★	⑤-0	◎1	4-1	
6	三 菱 自 動 車	0-5	0-5	0-5	0-5	0-5	★	●6	0-5	

■ チームは上部リーグに昇格・■ チームは下部リーグに降格・■ チームはB級トーナメントに降格

第54回川崎市男子B級実業団対抗テニスリーグ戦績結果 その2

川崎市テニス協会実業団委員会

B級リーグ 4 部

	チ ャ ム 名	1	2	3	4	5	6	順位	勝率	勝ポイント
1	キヤノン溝の口 (A)	★	③-2	④-1	④-1	③-2	③-2	◎1	5-0	
2	日本ゼオン (B)	2-3	★	④-1	③-2	2-3	1-4	4	2-3	12-13
3	富士通 (B)	1-4	1-4	★	③-2	1-4	③-2	●5	2-3	9-16
4	日本冶金工業	1-4	2-3	2-3	★	2-3	2-3	●6	0-5	
5	東芝研究開発センター (B)	2-3	③-2	④-1	③-2	★	③-2	○2	4-1	
6	キヤノン矢向 (B)	2-3	④-1	2-3	③-2	2-3	★	3	2-3	13-12

B級リーグ 5 部

	チ ャ ム 名	1	2	3	4	5	6	順位	勝率	勝ポイント
1	旭化成	★	2-3	1-4	2-3	③-2	④-1	4	2-3	12-13 (+151)
2	NEC玉川 (B)	③-2	★	0-5	④-1	2-3	2-3	●5	2-3	11-14
3	キヤノン矢向 (C)	④-1	⑤-0	★	③-2	2-3	④-1	◎1	4-1	
4	寺岡精工	③-2	1-4	2-3	★	④-1	2-3	3	2-3	12-13 (+162)
5	キヤノン矢向 (D)	2-3	③-2	③-2	1-4	★	③-2	○2	3-2	
6	池上通信機	1-4	③-2	1-4	③-2	2-3	★	●6	2-3	10-15

B級リーグ 6 部

	チ ャ ム 名	1	2	3	4	5	6	順位	勝率	勝ポイント
1	川崎市役所 (B)	★	★	2-3	④-1	2-3	④-1	○2	2-2	12-8
2	出光ルブ	リーグ撤退								
3	東芝マイクロエレクトロニクス	③-2	★	★	④-1	2-3	2-3	3	2-2	11-9
4	NEC玉川 (C)	1-4	★	1-4	★	2-3	1-4	●5	0-4	
5	日立製作所情 S(B)	③-2	★	③-2	③-2	★	③-2	◎1	4-0	
6	富士通 (C)	1-4	★	③-2	④-1	2-3	★	4	2-2	10-10

B級リーグ 7 部

	チ ャ ム 名	1	2	3	4	5	6	順位	勝率	勝ポイント
1	東芝小向	★	③-2	1-4	④-1	1-4	⑤-0	3	3-2	
2	キヤノン矢向 (E)	2-3	★	④-1	④-1	③-2	④-1	◎1	4-1	
3	富士通 (D)	④-1	1-4	★	⑤-0	⑤-0	④-1	○2	4-1	
4	キヤノン矢向 (F)	1-4	1-4	0-5	★	2-3	1-4	●6	0-5	
5	NRISシステムテクノ	④-1	2-3	0-5	③-2	★	2-3	5	2-3	
6	キヤノン矢向 (G)	0-5	1-4	1-4	④-1	③-2	★	4	2-3	

■チームは上部リーグに昇格・■チームは下部リーグに降格・■チームはB級トーナメントに降格

* 6部リーグ出光ルブ撤退により6部リーグ以降は今回に限り1チーム降格とする。

第54川崎市女子実業団対抗テニスリーグ戦績結果

女子リーグ1部

◎・○は昇格 ●は降格, 勝ホイント欄の()内は勝ち負けのゲーム差

	チーム名	1	2	3	4	5	6	順位	勝率	勝ホイント
1	富士通 (A)	★	1-2	②-1	③-0	②-1	③-0	2	4-1	
2	川崎市役所 (A)	②-1	★	③-0	③-0	②-1	③-0	1	5-0	
3	味の素	1-2	0-3	★	②-1	1-2	③-0	3	2-3	7-8(+88)
4	東芝小向	0-3	0-3	1-2	★	②-1	③-0	5	2-3	6-9
5	日立製作所情 S(A)	1-2	1-2	②-1	1-2	★	②-1	4	2-3	7-8(+84)
6	キャノン溝の口	0-3	0-3	0-3	0-3	1-2	★	●6	0-5	

女子リーグ2部

	チーム名	1	2	3	4	5	6	順位	勝率	勝ホイント
1	日立製作所情 S(B)	★	0-3	1-2	0-3	0-3	0-3	●6	0-5	
2	東燃ゼネラル石油	③-0	★	②-1	0-3	1-2	0-3	5	2-3	6-9(+64)
3	キャノン矢向	②-1	1-2	★	0-3	1-2	②-1	4	2-3	6-9(+75)
4	N E C 玉川 (A)	③-0	③-0	③-0	★	③-0	③-0	◎1	5-0	
5	東芝マイクロエレクトロニクス	③-0	②-1	②-1	0-3	★	③-0	○2	4-1	
6	J A セレサ川崎	③-0	③-0	1-2	0-3	0-3	★	3	2-3	7-8

女子リーグ3部

	チーム名	1	2	3	4	5	6	順位	勝率	勝ホイント
1	N E C 玉川 (B)	★	③-0	③-0	1-2	②-1	1-2	○2	3-2	
2	川崎市役所 (B)	0-3	★	②-1	1-2	②-1	②-1	3	3-2	
3	富士通 (B)	0-3	1-2	★	0-3	1-2	1-2	●6	0-5	
4	N E C ・ 玉川 (C)	②-1	②-1	③-0	★	②-1	②-1	◎1	5-0	
5	富士通 S S L	1-2	1-2	②-1	1-2	★	②-1	4	2-3	
6	三菱ふそう	②-1	1-2	②-1	1-2	1-2	★	5	2-3	

■チームは秋の大会より県2部リーグに昇格・■チームは上部リーグに昇格・■チームは下部リーグに降格・■チームはトーナメント
 *1部リーグ富士通が県リーグ昇格により今大会の各リーグからの降格は1チームとする

第121回川崎市女子実業団対抗テニストーナメント戦績結果

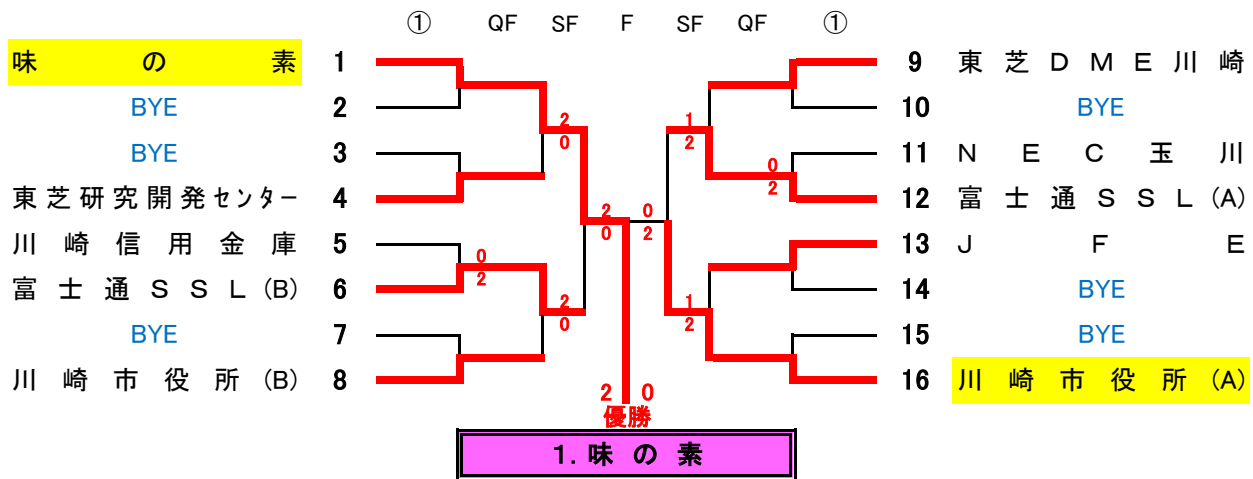

*優勝・味の素と準優勝・川崎市役所Aチームは次回大会から3部リーグに昇格

第121回川崎市実業団対抗テニス・男子B級 トーナメント戦績結果

① ② ③ QF SF F SF QF ③ ② ①

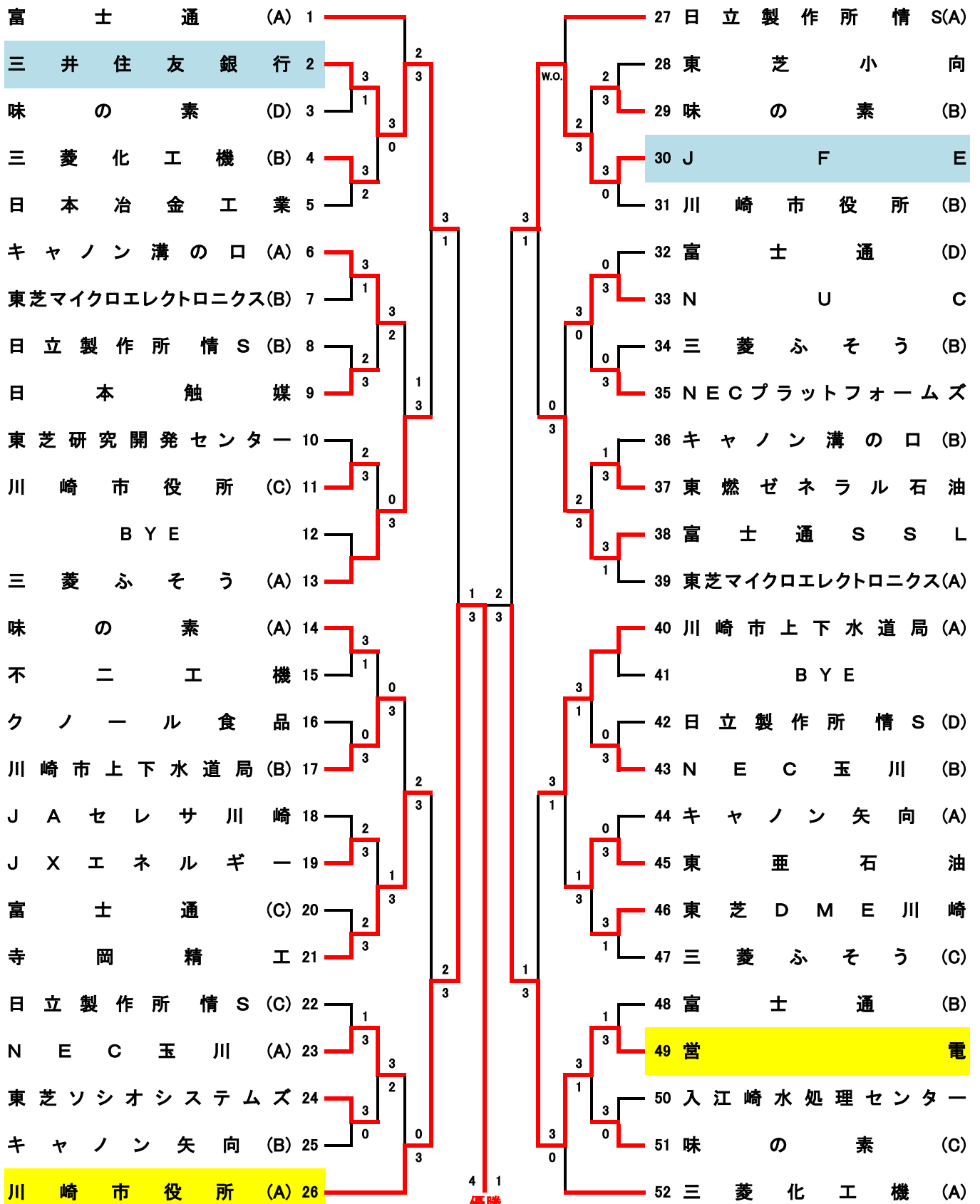

26. 川崎市役所(A)

優勝

第121回川崎市実業団対抗テニス・男子C級 トーナメント戦績結果

① ② ③ QF SF F SF QF ③ ② ①

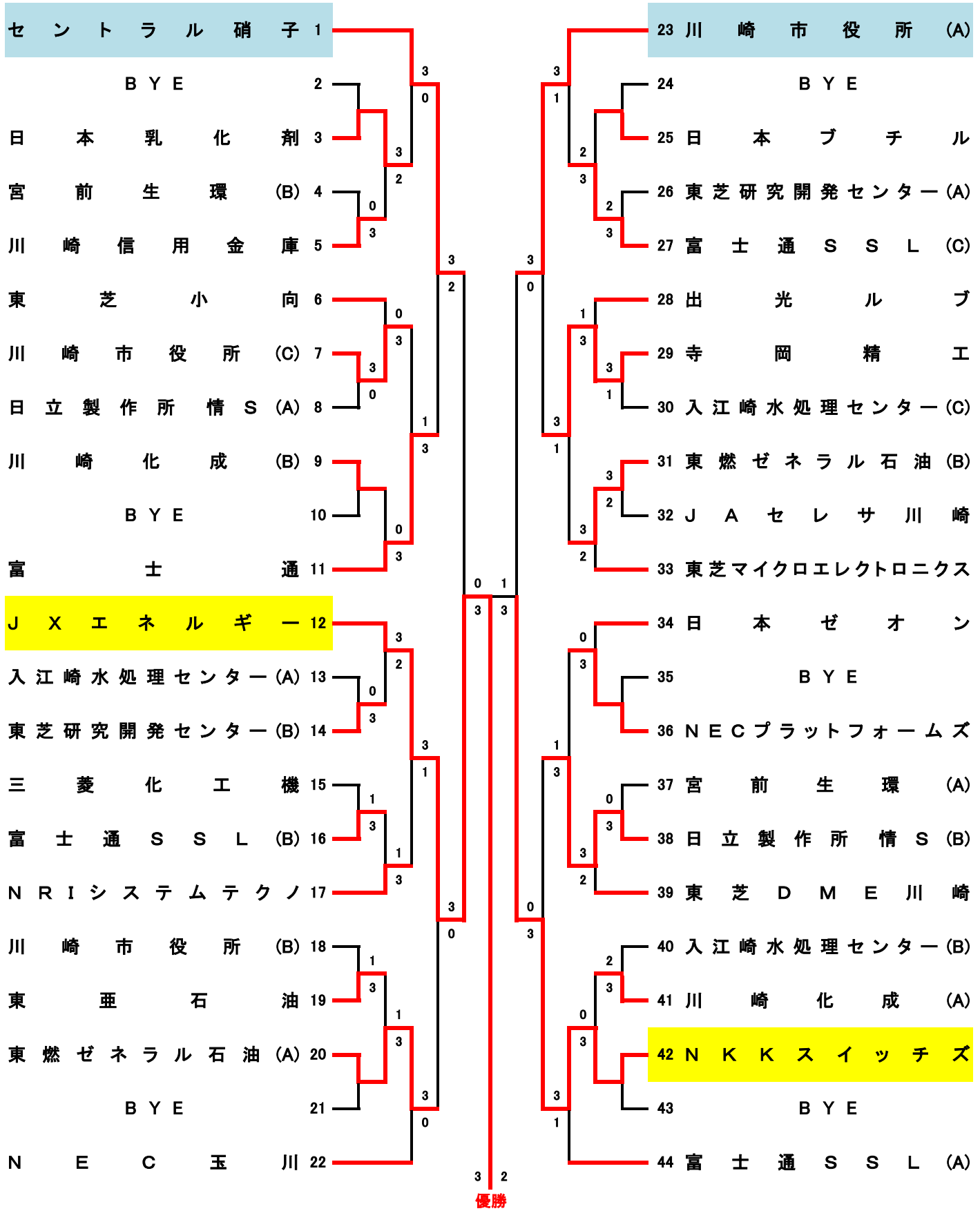

12. JXエネルギー

第121回川崎市実業団対抗テニス・女子トーナメント戦績結果

1R QF SF F SF QF 1R

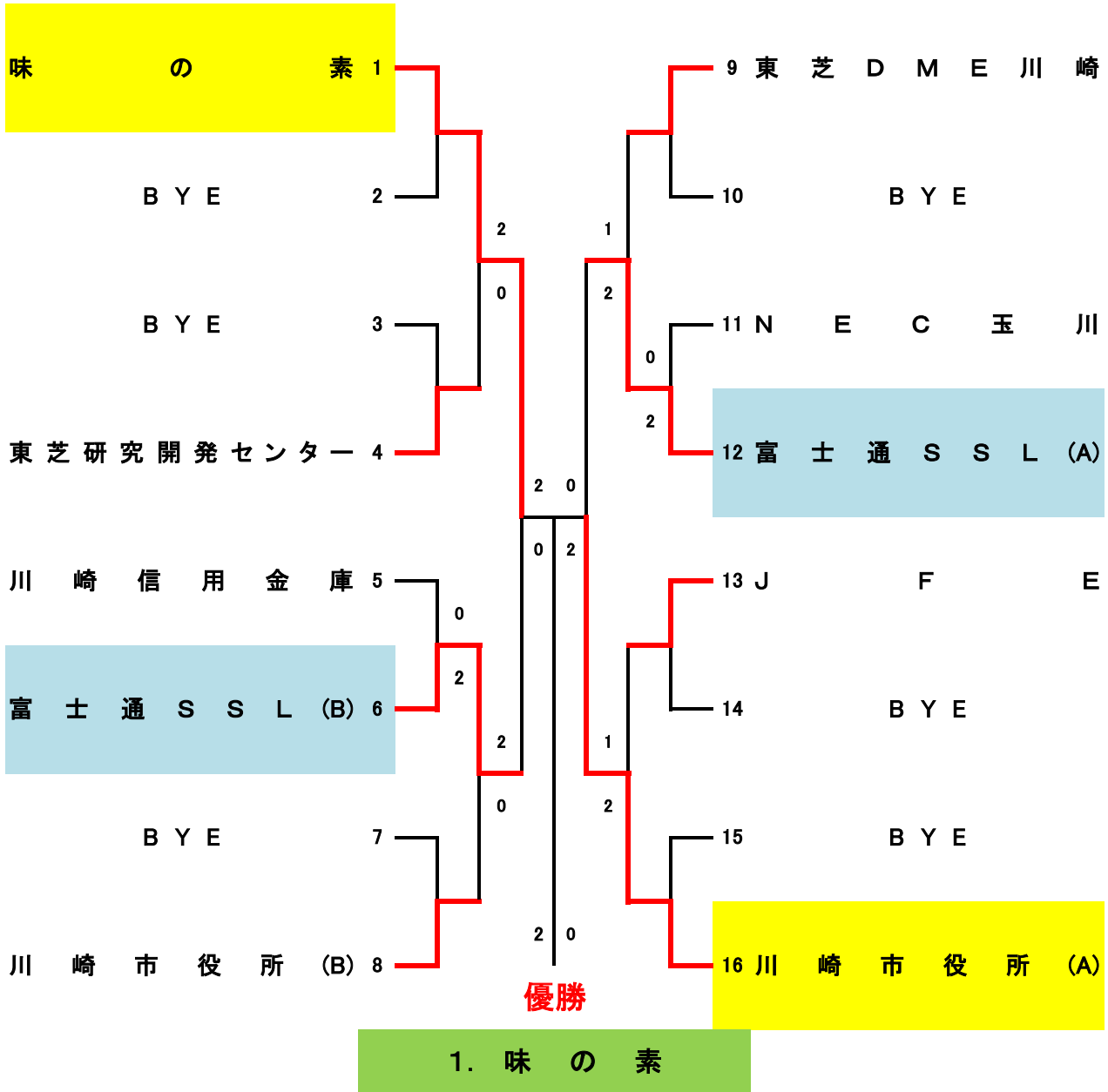

オーダー用紙 (実業団対抗用)

チーム名		対戦相手	
D. 1	[]	[]
D. 2	[]	[]
S. 1	[]	
S. 2	[]	
S. 3	[]	

注) ・シングルスの出場は、登録順位を入れ替えてはならない。
(選手登録表記載の左から No. 1, No. 2, No. 3 . . .)
・ダブルスの組合せは、選手登録の順位に関係なく作る事が出来る。

コピーで増し刷りして下さい。

オーダー用紙 (実業団対抗用)

チーム名		対戦相手	
D. 1	[]	[]
D. 2	[]	[]
S. 1	[]	
S. 2	[]	
S. 3	[]	

注) ・シングルスの出場は、登録順位を入れ替えてはならない。
(選手登録表記載の左から No. 1, No. 2, No. 3 . . .)
・ダブルスの組合せは、選手登録の順位に関係なく作る事が出来る。

コピーで増し刷りして下さい。

平成28年度(2016年)実業団対抗テニス大会 全国大会出場への道

【A大会】

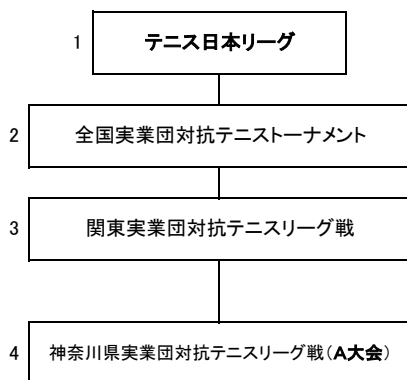

[神奈川県代表チーム] 平成28年度出場チームを示す
男子 (三菱電機)

男子 なし
女子 ウインザー(横浜市) 味の素(川崎市)

男子 三菱電機D(鎌倉市)、AGC旭硝子中研(横浜市)
横浜市役所(横浜市)
女子 ウインザー横浜(横浜市)、味の素(川崎市)

注. 関東大会への派遣チーム選抜方法
男子 A大会リーグ戦1部の上位3チーム(直前の春季大会)
女子 A大会リーグ戦の上位2チーム(直前の春季大会)

	(A) 大会名	主催	開催期間	会場	備考
1	第31回テニス日本リーグ	(財)日本テニス協会	12/1~4(第1ステージ) 1/19~22(第2ステージ) 2/10~12(決勝トーナメント)	横浜・ビーンズドーム 横浜・ビーンズドーム 東京体育館	男子16チーム 女子12チーム
2	第30回全国実業団対抗テニストーナメント	(財)日本テニス協会	10/7~9	広島広域公園テニスコート	男子16チーム 女子16チーム
3	第31回関東実業団対抗テニスリーグ戦	関東テニス協会	9/9~9/11	茨城県 神栖市海浜運動公園	男子16チーム 女子12チーム
4	第57回神奈川県実業団対抗テニスリーグ戦(A大会) 第58回神奈川県実業団対抗テニスリーグ戦(A大会)	神奈川県テニス協会	4~8月 2016/10月~2017/1月	各社コート	

【ビジネスパル・テニス】

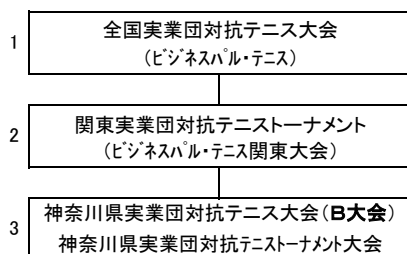

[神奈川県代表チーム] 平成27年度出場チームを示す

男子 AGC旭硝子中研B(横浜市)
女子 三菱電機(鎌倉市)

男子 キヤノン矢向(川崎市)、AGC旭硝子中研B(横浜市)
女子 三菱化学(横浜市)、横浜市役所(横浜市)
三菱電機(鎌倉市)、富士通(川崎市)

注. 関東大会への派遣チーム選抜方法
男子 ビジネスパル神奈川県大会の上位2チーム
女子 県B大会の上位1チーム(直前の春季大会)

	(B) 大会名	主催	開催期間	会場	備考
1	第55回全国実業団対抗テニス大会 (ビジネスパル・テニス)	(財)日本テニス協会	8/26~28	広島県 広島広域公園テニスコート	男子32チーム 女子24チーム
2	第55回関東実業団対抗テニストーナメント (ビジネスパル・テニス関東大会)	関東テニス協会	7/16~17	栃木県 総合運動公園テニスコート	男子16チーム 女子12チーム
3	第80回神奈川県実業団対抗テニス大会(B大会)	神奈川県テニス協会	5/14~15	横浜市 清水ヶ丘・三ツ沢ほか	男子32チーム 女子31チーム
	第81回神奈川県実業団対抗テニス大会(B大会)		11/12~13	大和市 大和ゆりの森テニスコート	男子32チーム 女子29チーム
	第11回神奈川県実業団対抗テニストーナメント大会 (ビジネスパル・テニス 神奈川県大会)	神奈川県テニス協会	3/19~20	横須賀市 大津公園テニスコート	男子16チーム

【各市・町・郡大会】

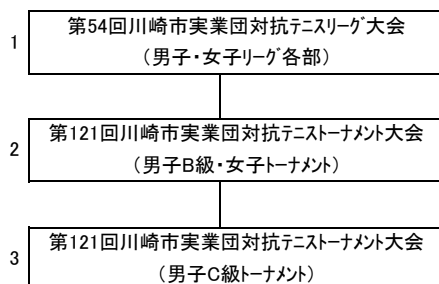

* 第81回神奈川県実業団対抗テニス大会(B大会)に出場
優勝すると(A)大会神奈川県実業団対抗テニスリーグ戦に昇格する。
* 男子 日本触媒・富士通・キヤノン溝の口
* 女子 川崎市役所・味の素・東芝小向・日立製作所 情S

* 男子 川崎市役所(A)・営電
* 女子 味の素・川崎市役所(A)
* 男子・女子優勝、準優勝チームはリーグへ昇格

* 男子 JXエネルギー・NKKスイッチズ
* 男子優勝、準優勝チームはB級トーナメントへ昇格

～ 川崎市テニス協会からのお知らせ ～

★★★★★ あなたもテニスコーチの資格を取りませんか ★★★★★

公認指導員受験者募集

神奈川県テニス協会では、神奈川県内テニスの普及と振興を目的に、テニス指導体制の確立と指導方針の一貫化を期するため公認指導員制度を制定しています。

このため、神奈川県テニス協会では公認指導員の受験希望者を対象に毎年12月に研修会および検定会を実施しており、今年は下記の要領にて開催されることになりました。

川崎市テニス協会では、当協会加盟団体からの受験者を募集しております。テニスの指導および普及に興味のある方は、ぜひトライしてみてもはいかがでしょうか。

記

1. 期 日 : 平成28年12月10日(土) 講習会
平成28年12月11日(日) 検定会
2. 場 所 : 相模原市立北総合体育館
相模原市緑区下九沢 2368-1
3. 受験資格 : 満20歳以上で、神奈川県テニス協会加盟団体(川崎市テニス協会加盟団体)に所属している者。等
(所属団体の代表者(テニス部部長など)の推薦が必要です)
4. 講習・検定内容 : テニス理論、ルール、トレーニング概論、救急法、実技
5. 受講料 : 6,000円
6. 申込締切 : 平成28年11月4日(金)
受験希望者には詳しい案内書を別途送付致します。

◆ 申し込み、お問い合わせは以下までご連絡下さい。

川崎市テニス協会 事務局 伊藤 孝光
TEL・FAX 044-266-8528、携帯 090-7266-7684
川崎市テニス協会 普及指導委員会 田辺 雅章
TEL・FAX 045-742-3664、携帯 090-7837-3799

(受験するためには、川崎市テニス協会の推薦が必要となります)

★ 川崎市テニス協会が主催・後援するテニス教室のコーチとして公認指導員の方々に参加していただいています。