

川崎市実業団対抗テニス大会

第117回 川崎市実業団対抗テニストーナメント
第50回 川崎市実業団対抗テニスリーグ
(神奈川県実業団対抗川崎地区予選)

日 程 : 平成26年 6月 22日 ~ 平成26年 8月17日

会 場 1. 川崎市営富士見公園テニスコート (砂入り人工芝)

JR川崎駅東口より市営バス 川04系統市営埠頭行き
労働会館前下車

2. 川崎市東扇島マリエンテニスコート (砂入り人工芝)

JR川崎駅東口より市営バス 川05系統東扇島循環
川崎マリエン前下車

3. 川崎市営等々力公園テニスコート (砂入り人工芝)

南武線 ①市営バス
東横線 武蔵小杉駅下車バス ②東急バス 等々力グラウンド入口下車

* (車の方は有料駐車場を利用して下さい)

がんばろう ● 日本!

- 注意
1. 大会出場者は注意事項を必ず守って下さい。
 2. 定刻10分前迄に試合の出来る準備をして、届けて下さい。
 3. コート付近には駐車できません。
 4. 公園事務所前の駐車は一切禁じます、無断で駐車した場合は試合を失格扱いする場合がありますので、十分注意して下さい。
 5. 駐車場の利用は公園有料駐車場を利用してください。
 6. 公園事務所への問い合わせは厳禁。



主 催 川崎市テニス協会
後 援 川崎市
(公財)川崎市スポーツ協会
(社)川崎港振興協会
神奈川県テニス協会

” 厳重注意 ”

大会参加チームの皆さんは次のことを厳守のこと。

1. コート外周辺でのウォームアップを兼ねたテニスの禁止。

*コート周辺は公共の公園になっていますので、家族連れや子供等
多くの人達が利用していますので、非常に危険である。

2. 近年各大会に於いてテニスウェアの規定に違反している
テニスウェアが多く見られますので注意。(ロゴ違反)

*テニスウェアと大会用テニスウェアとの違いに注意してください！

3. コート周辺道路への路上駐車は禁止します。

尚、実業団チームは会社の代表として参加していることの意識を持ちましょう。

川崎市テニス協会
実業団委員会

大会役員

大会会長 花木内 敬雄
大会副会長 鈴木 保美
大会委員長 加倉井 浩一
大会副委員長 田辺 雅章 伊藤 孝光
レフェリー 原 賢次 (実業団委員会委員長)
アシスタントレフェリー 上田 巖 (実業団委員会副委員長)
" 臼井 敏浩 (実業団委員会委員)
大会委員 川崎市テニス協会 実業団委員会
川崎市役所・キヤノン矢向 (各テニス部)

★ 川崎市実業団対抗テニス大会予定

* 第117回川崎市実業団対抗テニス大会(団体戦)……(平成26年 6月22日から8月17日実施中)

- ・富士見コート :平成26年 7/13. 26 ・ 8/2. 10
- ・等々力コート :平成26年 7/5. 6 ・ 8/3. 9. 17
- ・マリエンコート :平成25年 6/22. 28 ・ 7/12. 19 ・ 8/2. 9

* 第118回川崎市実業団対抗テニス大会(団体戦)……(平成26年10月26日から平成27年2月11日予定)

- ・富士見コート :平成26年 11/15 平成27年 1/12. 18. 25 ・ 2/1. 11
- ・等々力コート :平成26年 11/22. 24. 29 平成27年 1/31 ・ 2/8
- ・マリエンコート :平成26年 10/26 ・ 11/30 ・ 12/6. 13. 14. 20
平成27年 1/10. 17

★ 神奈川県実業団対抗テニス大会予定

* 第53回神奈川県実業団対抗テニスリーグ戦 (A大会)

- ・平成26年 4月 ~ 平成26年 8月 (各社コート現在実施中)

* 第54回神奈川県実業団対抗テニスリーグ戦 (A大会)

- ・平成26年 10月 ~ 平成27年 1月 (各社コート予定)

* 第77回神奈川県実業団対抗テニス大会(B大会)

- ・平成26年 11月 8日、9日 三菱電機鎌倉テニスコート他
鎌倉市テニス協会主管

[問合せ先]

- * 原 賢次 (ハラケンジ)
TEL. FAX(自宅) 045-971-1825
携帯電話 090-7267-3896
E-mail ken-tara@e07.itscom.net
上田 巖 (ウエダイワオ)
携帯電話 090-6549-3997

川崎市テニス協会 実業団対抗テニス大会実施要項

2014. 4改
川崎市テニス協会
実業団委員会

1. 種目

男子: B級リーグ1部・2部・3部・4部・5部・6部・7部, B級トーナメント・C級トーナメント
女子: 女子リーグ1部・2部・3部, 女子トーナメント

2. 参加資格 川崎市テニス協会加盟団体(但し, クラブを除く)

3. 選手登録

- (1) 参加選手はアマチュアで社員であること。
- (2) 男子: 4名以上8名まで(シングルのランク順に登録する)
女子: 2名以上6名まで(")
- (3) A 級, 及び他地域協会の実業団チームに登録していないこと。(個人戦の出場は構わない)
- (4) その地域に登録していなければ, 関東エリアの同一企業に所属するものはエントリー出来る。
- (5) 退職した社員で、その企業のテニス部に所属する者はエントリー出来る。

4. 試合

- (1) 男子: 2ダブルス・3シングルス(5ポイント)
- (2) 女子: 1ダブルス・2シングルス(3ポイント)
- (3) 出場: 登録選手は, 単複に各1回重複出場出来る。
- (4) ゲーム: 各試合8ゲームプロセット(8-8, 12ポイントタイブレーク)
・B級リーグは5ポイント, 女子リーグは3ポイント全て実施
・B級・C級トーナメントは3ポイント, 女子トーナメントは2ポイント先取

5. 試合順序

- (1) 試合進行上のレフェリーの判断を除き, 次の順序で行う。
男子: D2. D1. S3. S2. S1
女子: D. S2. S1
- (2) シングルの出場は, 登録順位を入れ替えてはならない。
- (3) ダブルスの組み合わせは, 登録順位に関係なく作ることが出来る。

6. 使用球

- (1) ダンロップフォート(黄色)とする。(原則的には)
- (2) 男子・女子リーグは, ビジターチームの負担とする。(オフィシャルコートでは折半)
- (3) B級・C級・女子トーナメントは, 敗者チームの負担とする。
* (3) のケースは, 各チームが1試合分のボールを用意すれば, 全トーナメントに事足りることを, 意味している。

7. 試合上の注意

- (1) 本体会は, JTAルールの「ポイント・ペナルティ制度」を採用します。
- (2) 本体会は, JTAの「Solo Chair Umpire」及び「セルフ・ジャッジ」を採用します。
- (3) 試合開始10分前迄に大会本部に届け出る事。
* 男子は4名以上, 女子は2名以上がそろっていること。
- (4) ウォームアップは, 原則サーブのみ6球にて試合開始とする。
* 自社コートでの試合では, その限りでない。
- (5) 大会参加者のユニフォームは, JTAの定めるテニスウェアの形式を満足していること。
自チーム名及び自企業名の表示・ロゴ等の, 大きさや・数についての制限は一切しない。
* 襟付きシャツを基調とする。(Tシャツは不可) その他レフェリーの判断による。
- (6) 日没によるプレーの順延については, 進行中のプレーしたゲーム数の合計が, 偶数になった後に行う。
- (7) ベンチコーチのコート内の入場は1名のみとし, コーチングはエンドチェンジ時のみ可。
- (8) 等々カ・富士見・マリエンコート共コートサーフェイスが砂入り人工芝となりましたので, 雨天模様の場合は注意のこと, 又試合の有無の決定は当日コートで判断します。

8. 県大会への派遣

- 男子B級リーグ及び女子リーグ1部の成績の上位2チーム及び、前回での県大会成績により男子B級リーグ上位及び女子リーグ上位チームを県大会へ推薦する。(実業団委員会で審査)
- ※県リーグからの降格チームは県B大会(第1シード)及び、川崎市男女リーグ1部に出場できる。
- ※県B大会で優勝した場合男子は次回の県Aリーグ7部にもどる。
- ※県B大会で優勝した場合女子は次回の県Aリーグ2部にもどる。

9. 各種目の入れ替え

- (1) B級リーグ、女子リーグ1部の1位～2位は、1部に残留
- (2) B級リーグ、女子リーグ各部の3位～4位は、同部に残留
- (3) B級リーグ、女子リーグ2部以降の1位～2位は、各上位リーグに昇格
- (4) B級リーグ1部～6部、女子リーグ1部～2部の5位～6位は、各下位リーグへ降格
- (5) B級リーグ6部、女子リーグ3部の5位～6位は各下位トーナメントへ降格
- (6) B級トーナメントの1～2位は、B級リーグ7部へ昇格
- (7) C級トーナメントの1～2位は、B級トーナメントへ昇格
- (8) 女子トーナメントの1～2位は、女子リーグ3部へ昇格
- (9) B級及び女子リーグの不参加チーム(リーグ途中での不参加扱いを含む)は、B級及び女子トーナメントへ降格とす。
- (10) 県リーグ昇格が生じた場合は、男子B級リーグ及び女子リーグ各部からの降格は1チームのみとする。
- (11) リーグ不参加チームが出た場合は、該当リーグ及び下位リーグからの降格は、不参加数による
- (12) B級トーナメント有資格チーム不参加の場合、特別な理由がない限りその資格を放棄したものとし、その権利を失う。(次回参加時はC級トーナメント)

* 男・女子リーグに、県リーグからの降格チームが生じた場合は各リーグからの降格は3チームとする

10. 市営・民営・各社コートでの試合の消化方法

(1) 使用コートの選択権

・トーナメントの試合が各社コートで実施される場合は、ドロー番号の若いチームに優先権を与える。(その他对戦相手と協議)

* コートの優先権とは、ホームコートで試合が出来る事を意味し、その他の事項は対戦チームと協議する。(レフリー権限・レンタルコートによる使用料など)

(2) 試合日時の決定方法

・指定した期日までの、原則として(土)・(日)・(祝)に、コート提供側の設定した日時に行うものとする。但し上位大会[実業団対抗県大会・神奈川県選手権都市対抗・クラブ対抗・関東オープン・全日本選手権・国体等(予選を含む)]に登録者が出場して、チーム編成が出来ないと認められた場合には調整すること。

注)・男子・女子リーグの富士見・等々カ・マリエンコートに於ける協会指定日試合の変更は認めない。(上位大会出場によるチーム編成ができない場合はその限りではない。)

・コート提供側の設定した日時に、コート提供を受けるチームの理由により試合が行われなない場合は、そのチームは不戦敗となる事を原則とする。

(3) 未消化時の失格

天候等の正当な理由がなく指定の期日までに試合が行われなかった場合は、双方又は片方を不戦敗とする。

(4) 試合結果の報告(男女リーグのみ)

試合の結果は所定の用紙(コピーをとる)に記入し、双方の代表者が署名の上、担当レフェリーに速やかに送付する。* 電子メール及びFAX

(5) 試合日程の問い合わせ義務

当該試合のコート選択権のないチームが問い合わせの義務を負う。

* 待機しているチームあるいは、次の試合の選択権を持っているチームがあらかじめ早めに日程を当該チームに提示しておくことは、親切であり好ましいことである。

* コートの選択権をもっているチームが、選択権を放棄しようとする時は、速やかに相手チームに連絡をすること。

(6) 各チームコートのレフェリー権限

各社コートで行う試合の当日に限り、コート提供チームの代表にレフェリー権限を与える。

* 本『実施要項』は川崎市テニス協会 実業団委員会によって改廃する。

以上

第 50 回

川崎市実業団対抗テニスリーグ日程及び試合順序

1. 試合会場 各チームコート(一部市営コートで実施)

2. 試合組み合わせ順序(男子1. 2. 3. 4. 5. 6. 7部・女子1. 2. 3部共通)

- 第 1 節 ① - 4 , ② - 5 , ③ - 6
第 2 節 1 - ⑤ , 2 - ⑥ , 3 - ④ (○数字印はコート選択優先権がある。)
第 3 節 ① - 6 , ② - 3 , 4 - ⑤
第 4 節 1 - ③ , ② - 4 , 5 - ⑥
第 5 節 ① - 2 , ③ - 5 , ④ - 6

3. 試合日程

- 第 1 節 6月下旬まで
第 2 節 7月下旬まで
第 3 節 8月中旬まで
第 4 節 8月下旬まで

第 5 節 協会指定日

"	6月22日(日)	12:00から 男子リーグ 1部	(①②・③⑤・④⑥)マリエンコート
"		15:00から 女子リーグ 1部	(①②・③⑤・④⑥)マリエンコート
"	6月28日(土)	12:00から 男子リーグ 2部	(①②・③⑤・④⑥)マリエンコート
"		15:00から 女子リーグ 2部	(①②・③⑤・④⑥)マリエンコート
"	7月12日(土)	12:00から 男子リーグ 4部	(①②・③⑤・④⑥)マリエンコート
"		15:00から 女子リーグ 3部	(①②・③⑤・④⑥)マリエンコート
"	7月19日(土)	12:00から 男子リーグ 5部	(①②・③⑤・④⑥)マリエンコート
"		15:00から 男子リーグ 7部	(①②・③⑤)マリエンコート
"	8月 2日(土)	12:00から 男子リーグ 6部	(①②・③⑤・④⑥)マリエンコート
"		15:00から 男子リーグ 3部	(③⑤・④⑥)マリエンコート

* 上記の日程表はあくまでも目安で、各節の試合順番は指定日以外は問わない。

早め早めの日程を組むことが望ましい。

4. 試合順序

男子 : D2, D1, S3, S2, S1
女子 : D, S2, S1

* 男子5ポイント, 女子3ポイントは全て消化すること。(順位決定の資料となる。)

5. 試合結果の報告

試合結果は、勝者チームが所定の用紙に記入して速やかにリーグ担当レフェリーに送付すること。

* 平成26年 8月末日までに最終結果報告なき場合は両者共不戦敗とする。

6. ブロック順位の決定方法 (次の順番で決める。)

- (1) 勝率の高いチームを上位とする
- (2) 2チームが同率になった場合は直接対決の勝者チーム
- (3) 3チーム及び4チームが同率の場合、以下の要領で順位をつける

* 直接対決は一切考慮しない。(2010. 8月改訂)

- ① 勝利ポイント数の多いチームを上位とする
 - ② ①が同じ場合、全試合での取得ゲーム数が多いチームを上位とする
 - ③ ②が同じ場合、全試合での得失ゲーム数の差が多いチームを上位とする
- (4) コイントス

* 失格, 棄権の場合は次のようにする

- (1) 不戦の場合 8-0 (不戦)と付記する。
- (2) 途中の場合 マッチが完成するようにゲーム数を加算する。
(Def, 又はRet,)と付記する。
- (3) リーグ途中でチーム編成が出来なくなった場合は、リーグ不参加扱いとする。
(消化済みの試合はノーゲームとし、順位決定のポイントにはカウントしない。)

ここに記載されていない競技実施上のルールは、別紙『大会実施要項』による。

第117回B級・C級・女子トーナメント及び第50回男子・女子リーグ日程表

日程	富士見コート	等々力コート	マリエンコート
6月22日(日)			男子12:00~15:00 女子15:00~18:00
12:00~15:00 15:00~18:00			12:00~15:00 男子リーグ 1部(第5節) ①②・③⑤・④⑥ 15:00~18:00 女子リーグ 1部(第5節) ①②・③⑤・④⑥
6月28日(土)			男子12:00~15:00 女子15:00~18:00
12:00~15:00 15:00~18:00			12:00~15:00 男子リーグ 2部(第5節) ①②・③⑤・④⑥ 15:00~18:00 女子リーグ 2部(第5節) ①②・③⑤・④⑥
7月 5日(土)			
9:00		男子B級 1R 4~13	リーグ使用
13:00		男子B級 1R 14~25	リーグ使用
7月 6日(日)			
9:00		男子B級 1R 30~39	リーグ使用
12:00		男子B級 1R 40~49	リーグ使用
7月12日(土)			男子12:00~15:00 女子15:00~18:00
12:00~15:00 15:00~18:00			12:00~15:00 男子リーグ 4部(第5節) ①②・③⑤・④⑥ 15:00~18:00 女子リーグ 3部(第5節) ①②・③⑤・④⑥
7月13日(日)			
9:00	男子C級 1R 4~5・8~9・16~17・20~21 28~29・32~33・40~41・44~45	リーグ使用	
13:00	男子B級 2R 2~25	リーグ使用	
7月19日(土)			男子12:00~15:00 男子15:00~18:00
12:00~15:00 15:00~18:00			12:00~15:00 男子リーグ 5部(第5節) ①②・③⑤・④⑥ 15:00~18:00 男子リーグ 7部(第5節) ①②・③⑤
7月26日(土)			
9:00	男子B級 2R 28~51 女子 1R 5~6・11~12	リーグ使用	
13:00	*第12回加盟団体交流テニス大会*		
8月 2日(土)			男子12:00~15:00 男子15:00~18:00
9:00	男子C級 2R 1~24	リーグ使用	12:00~15:00 男子リーグ 6部(第5節) ①②・③⑤・④⑥ 15:00~18:00 男子リーグ 3部(第5節) ③⑤・④⑥
13:00	男子C級 2R 25~48	リーグ使用	
8月 3日(日)			
9:00		男子B級 3R 1~52	リーグ使用
13:00		男子C級 3R 1~48	リーグ使用
8月 9日(土)			12:00~18:00
9:00		男子B級 QF 女子 QF 1~8	リーグ使用
13:00		男子C級 QF 女子 QF 9~16	リーグ使用
8月10日(日)			
9:00	男子B級・C級 SF ・ 女子 SF	リーグ使用	
13:00	男子B級・C級 F ・ 女子 F	リーグ使用	
8月17日(日)			
9:00		予備日	
13:00		予備日	

注)各日程で試合開始時間が違いますので注意してください。また、指定日以外のリーグは別表による。

*日程変更(雨天中止)等について

1. 中止の判断は当日コートにて決定します。 ※ 必ずコートに集合のこと。
2. 該当日雨天中止の場合、原則として該当日の次のラウンド日へ変更します。
3. 川崎市テニス協会ホームページに掲載しますので確認してください。

第50回川崎市男子B級実業団対抗テニスリーグ組合せ その1

12.10

川崎市テニス協会実業団委員会

B級リーグ 1 部

	チ ャ ム 名	1	2	3	4	5	6	7	順位	勝率	勝ポイント
1	富 士 通 (A)	★									
2	J F E (A)		★								
3	三 井 住 友 銀 行			★							
4	味 の 素				★						
5	川 崎 市 役 所 (A)					★					
6	N E C イ ン フ ロ ン テ ィ ア						★				
7	N E C ・ 玉 川 (A)							★			

B級リーグ 2 部

	チ ャ ム 名	1	2	3	4	5	6	順位	勝率	勝ポイント
1	日 立 製 作 所 情 S(A)	★								
2	キ ャ ノ ン 矢 向 (A)		★							
3	東 燃 ゼ ネ ラ ル 石 油 (A)			★						
4	日 本 鋼 管 病 院				★					
5	キ ャ ノ ン 溝 の 口 (A)					★				
6	出 光 ル ブ						★			

B級リーグ 3 部

	チ ャ ム 名	1	2	3	4	5	6	順位	勝率	勝ポイント
1	昭 和 電 工 加 工 川 崎	★	★	★	★	★	★	●6		
2	J F E メ カ ニ カ ル		★				★			
3	日 本 触 媒			★			★			
4	キ ャ ノ ン 矢 向 (C)				★		★			
5	N E C ・ 玉 川 (B)					★	★			
6	キ ャ ノ ン 矢 向 (B)						★			

* 県リーグからの降格チームにより各リーグからの降格は今大会に限り3チームとする

* 3部リーグ及び7部リーグは不参加チームにより降格は今大会に限り2チームとする

第50回 B級男子リーグ選手登録表 その1

男子 1部リーグ	① 富士通A		② JFE(A)		③ 三井住友銀行		④ 味の素	
	1	土志田 清昭	1	海野 善裕	1	高橋 尚久	1	近藤 和宏
	2	山口 剛樹	2	伊藤 礼央	2	乗田 大輔	2	野村 幸一郎
	3	中西 実	3	伊木 聡	3	吉田 浩太郎	3	永田 真史
	4	水谷 彰宏	4	板橋 宏美	4	秋山 博	4	臼井 航介
	5	加藤 耕司	5	志賀 弘明	5	久保 善立	5	林 直哉
	6	石橋 武史	6	脇田 茂	6	坂井 篤	6	藤原 祥雅
	7		7		7	中島 春康	7	
	8		8		8	松田 勝	8	

男子 1部リーグ	⑤ 川崎市役所(A)		⑥ NECインフロンティア		⑦ NEC玉川(A)	
	1	松本 大毅	1	長田 祐治	1	阿部 昌史
	2	小林 徹也	2	杉山 智	2	三野 聡也
	3	小林 秀行	3	佐久間 啓太	3	田村 秀雄
	4	佐藤 晋	4	藤 忠峰	4	丹 謙蔵
	5	湯澤 久佳	5	武笠 安訓	5	相澤 洋喜
	6		6	小永井 雄良	6	樋口 靖
	7		7	榑原 淳	7	石井 康雅
	8		8	竹内 謙二	8	

男子 2部リーグ	① 日立製作所情S(A)		② キヤノン矢向(A)		③ 東燃ゼネラル石油(A)		④ 日本鋼管病院		⑤ キヤノン溝の口(A)		⑥ 出光ルブ	
	1	野崎 賢	1	井手 大策	1	横山 泰晴	1	北島滋宜	1	豊嶋 義輔	1	古田 一真
	2	中本 与一	2	神田 英彦	2	松浦 巖	2	吉村徹也	2	江川 哲	2	大屋 守弘
	3	北原 宗	3	笹栗 大助	3	山崎 直樹	3	野田俊夫	3	得田 昭彦	3	浦部 崇
	4	森 宣仁	4	赤土 行信	4	安井 章	4	須永祐司	4	前田 雅文	4	森 一正
	5	吉田 悠人	5	前 博之	5	神前 真紀男	5	藤原一雄	5	平出 博宣	5	松本 健一
	6	磯川 弘実	6	市来 佑介	6	宍戸 一博	6	土田達	6	横尾 昭人	6	松岡 健人
	7		7		7		7	木下陽市	7	澤島 史弥	7	内田 陽介
	8		8		8		8	川島敏生	8		8	北川 英樹

男子 3部リーグ	① 昭和電工川崎		② JFEメカニカル		③ 日本触媒		④ キヤノン矢向(C)		⑤ NEC玉川(B)		⑥ キヤノン矢向(B)	
	1		1	水野 広明	1	長島 敏大	1	加藤 洋一	1	橋本 徹	1	大木 一弘
	2		2	佐藤 達也	2	稲岡 享	2	高原 拓哉	2	山下 信行	2	河野 圭吾
	3	不参加	3	一瀬 秀顕	3	細川 敏幸	3	石井 彰人	3	萩原 淳史	3	石松 伸
	4		4	矢部 正浩	4	渡邊 隼人	4	山口 耕右	4	黒川 慎	4	丸山 浩
	5		5	横田 正弘	5	林 桂	5	大輪 寧司	5	古賀 安博	5	嶋田 真生
	6		6	相原 政博	6	近江 一彰	6	本郷 隆文	6	藤井 貴和	6	
	7		7		7	前田 雅彦	7		7	中島 豊	7	
	8		8		8	須藤 誠治	8		8		8	

第50回川崎市男子B級実業団対抗テニスリーグ組合せ その2

川崎市テニス協会実業団委員会

B級リーグ 4 部

	チ ャ ム 名	1	2	3	4	5	6	順位	勝率	勝ポイント
1	東 芝 研 究 開 発 セ ン タ ー	★								
2	三 菱 自 動 車		★							
3	日 本 冶 金 工 業			★						
4	キ ャ ノ ン 溝 の 口 (B)				★					
5	J F E (B)					★				
6	日 本 ゼ オ ン (A)						★			

B級リーグ 5 部

	チ ャ ム 名	1	2	3	4	5	6	順位	勝率	勝ポイント
1	寺 岡 精 工	★								
2	三 菱 化 工 機		★							
3	富 士 通 (B)			★						
4	キ ャ ノ ン 矢 向 (D)				★					
5	川 崎 信 用 金 庫					★				
6	N E C ・ 玉 川 (C)						★			

B級リーグ 6 部

	チ ャ ム 名	1	2	3	4	5	6	順位	勝率	勝ポイント
1	東 燃 ゼ ネ ラ ル 石 油 (B)	★								
2	川 崎 市 役 所 (B)		★							
3	富 士 通 (C)			★						
4	キ ャ ノ ン 矢 向 (E)				★					
5	日 本 ゼ オ ン (B)					★				
6	日 立 製 作 所 情 S(B)						★			

B級リーグ 7 部

	チ ャ ム 名	1	2	3	4	5	6	順位	勝率	勝ポイント
1	東 芝 研 究 開 発 セ ン タ ー (B)	★					★			
2	川 崎 市 役 所 (C)		★				★			
3	旭 化 成			★			★			
4	NRI シ ス テ ム テ ク ノ				★		★			
5	△ 川 崎 市 上 下 水 道 局					★	★			
6	△ タイ 不 工 加 ロ ニ ク ス	★	★	★	★	★	★	●6		

* 県リーグからの降格チームにより各リーグからの降格は今大会に限り3チームとする

* 3部リーグ及び7部リーグは不参加チームにより降格は今大会に限り2チームとする

第50回 B級男子リーグ選手登録表 その2

男子 4部リーグ	① 東芝研究開発センター(A)		② 三菱自動車		③ 日本冶金工業		④ キヤノン溝の口(B)		⑤ JFE(B)		⑥ 日本ゼオン(A)	
	1	市場 冬樹	1	福原 智宏	1	磯野 修	1	松中 博幸	1	橋爪修司	1	松尾 祐作
	2	高橋 庸介	2	多田 真司	2	小林 宏紀	2	北村 徳弘	2	橋田 将	2	倉片 洋
	3	斉藤 信美	3	川井 拓	3	橋爪 俊大	3	角田 徹也	3	高野公寿	3	豊田 裕次郎
	4	丸地 康平	4	山内 秀之	4	山下 佳孝	4	遠田 展弘	4	中野匡啓	4	田中 秀明
	5	渡部 彰	5	和田 将臣	5	吉田 裕志	5	林 賢志	5	森田雄人	5	松田 将志
	6	柚須 圭一郎	6	尾崎 貴宣	6	沼倉 和郎	6	佐藤 知史	6	綾野利朗	6	大浦 慶
	7		7	佐伯 秀晴	7		7		7		7	森 智洋
	8		8	田川 次郎	8		8		8		8	鍋島 真也

男子 5部リーグ	① 寺岡精工		② 三菱化工機		③ 富士通(B)		④ キヤノン矢向(D)		⑤ 川崎信用金庫		⑥ NEC玉川(C)	
	1	細谷 暢	1	高山 充雄	1	山岸 大介	1	椋梨 将行	1	山本賢治	1	佐藤 哲也
	2	関 博志	2	長谷川 建夫	2	青木 重人	2	沖藤 和彦	2	峯村昭浩	2	浅見 暁
	3	関根 崇之	3	猪又 清一	3	田沢 睦	3	高橋 直裕	3	出口英二	3	田中 啓
	4	石林 健一郎	4	佐藤 茂弥	4	舘 圭一	4	高橋 喜一郎	4	長谷川祐樹	4	村井 幸太
	5	三上 孝司	5	菅原 健一	5	佐藤 俊昭	5	金田 雄司	5	青木秀介	5	種村 英俊
	6	川越 純一	6	野崎 篤	6	横田 剛	6	四宮 岳史	6	高須正浩	6	小田 利明
	7	滝沢 義則	7		7	長柄 昌浩	7		7	渡邊健	7	石母田 稔
	8	里 明	8		8	橋本 賢治	8		8	松本好市	8	

男子 6部リーグ	① 東燃ゼネラル石油(B)		② 川崎市役所(B)		③ 富士通(C)		④ キヤノン矢向(E)		⑤ 日本ゼオン(B)		⑥ 日立製作所情S(B)	
	1	川畑 王明	1	村田 裕昭	1	平松 淳也	1	増田 智	1	吉野 充晃	1	河原田 充
	2	清水 幸雄	2	猪狩 洋一	2	河江 一憲	2	福田 雄二	2	今泉 仁	2	山根 真実
	3	小熊 健一	3	渡辺 耕治	3	板倉 礼幸	3	久岡 宏一	3	前原 伸一	3	藤原 伸一
	4	藤本 浩太	4	田中 一成	4	井田 通	4	沖仲 元毅	4	平野 信雄	4	川村 俊二
	5	高橋 償造	5	能塚 正輝	5	植松 顕彦	5	宇仁菅 崇	5	山中 英樹	5	金崎 拓真
	6	上野 剛将	6	久保 賢治	6	佐々木 登	6	壺屋 修平	6	廣岡 和親	6	里山 元章
	7	渡辺 一哉	7		7		7		7	関沢 哲明	7	
	8		8		8		8		8	武田 祥治	8	

男子 7部リーグ	① 東芝研究開発センター(B)		② 川崎市役所(C)		③ 旭化成		④ NRIシステムテクノ		⑤ 川崎市上下水道局		⑥ ダイエレクトロニクス	
	1	上野 喜代治	1	佐藤 義雄	1	鷹森 康晃	1	山岸 篤史	1	原 賢次	1	
	2	瀬田 克弘	2	植田 浩	2	鈴木 悠介	2	溝口 達哉	2	糸桜 公一	2	
	3	山縣 洋一郎	3	長岡 公一	3	平田 正樹	3	鈴木 義弘	3	三浦 伸一	3	不参加
	4	八重澤 正樹	4	中島 慎介	4	小野口 智也	4	北川 督	4	戸崎 成雄		
	5	稲木 洋行	5	今 達也	5	橋本 一彦	5	渡辺 裕介	5	猿渡 健		
	6	船岡 健司	6	三浦 宏紀	6	井上 光治	6	露木 敏浩	6	外村 明彦		
	7	高松 伴直	7		7	松下 健治	7	塩澤 雄一郎	7	穴戸 寿彦		
	8		8		8	谷口 優哉	8		8			

第50回川崎市女子実業団対抗テニスリーグ組み合わせ

12.10

川崎市テニス協会実業団委員会

女子リーグ 1 部

	チーム名	1	2	3	4	5	6	7	順位	勝率	勝ポイント
1	川崎市役所 (A)	★									
2	富士通		★								
3	味の素			★							
4	J A セレサ 川崎				★						
5	キヤノン 矢向					★					
6	東芝 小向						★				
7	東芝マイクロエレクトロニクス							★			

女子リーグ 2 部

	チーム名	1	2	3	4	5	6	順位	勝率	勝ポイント
1	日立製作所 情 S(A)	★								
2	川崎市役所 (B)		★							
3	旭化成			★						
4	N E C ・ 玉川 (A)				★					
5	東燃ゼネラル石油					★				
6	キヤノン 溝の口						★			

女子リーグ 3 部

	チーム名	1	2	3	4	5	6	順位	勝率	勝ポイント
1	日立製作所 情 S(B)	★								
2	N E C ・ 玉川 (C)		★							
3	N E C ・ 玉川 (B)			★						
4	川崎市役所 (C)				★					
5	△ N E C ・ 玉川 (D)					★				
6	△ 三菱 ふそう						★			

* 県リーグからの降格チームにより各リーグからの降格は今大会に限り3チームとする

川崎市テニス協会

実業団対抗テニスリーグ試合結果報告書

*コピーで増し刷りして下さい。

2013.9

第50回	男子 部	女子 部	第 節
月 日	月 日	会 場	
種 目	チーム名	スコアー	チーム名
S-1	選手名	—	選手名
S-2		—	
S-3		—	
D-1		—	
D-2		—	
代表者サイン		ポイント —	

1. 試合終了後、勝者チームは速やかにE-Mail又はFAXで
下記リーグ担当レフリー宛てに報告して下さい。
* 結果報告は溜めおかずその都度報告のこと。
* FAXでの結果報告は22:00以降送信しないでください。
2. 全試合終了後、全試合結果記録様式にて速やかにE-Mail又はFAXで報告。
3. 平成26年8月末日迄に最終結果報告なき場合は両者共不戦敗とする。

〒227-0052 横浜市青葉区梅が丘2-25 原 賢次

自宅 TEL・FAX 045-971-1825

E-mail: ken-tara@e07.itscom.net

試合結果記録用紙

第1節 (月 日)

Vs

種 目	選 手 名	スコアー	選 手 名
S-1		-	
S-2		-	
S-3		-	
D-1		-	
D-2		-	

第2節 (月 日)

Vs

種 目	選 手 名	スコアー	選 手 名
S-1		-	
S-2		-	
S-3		-	
D-1		-	
D-2		-	

第3節 (月 日)

Vs

種 目	選 手 名	スコアー	選 手 名
S-1		-	
S-2		-	
S-3		-	
D-1		-	
D-2		-	

第4節 (月 日)

Vs

種 目	選 手 名	スコアー	選 手 名
S-1		-	
S-2		-	
S-3		-	
D-1		-	
D-2		-	

第5節 (月 日)

Vs

種 目	選 手 名	スコアー	選 手 名
S-1		-	
S-2		-	
S-3		-	
D-1		-	
D-2		-	

第6節 (月 日)

Vs

種 目	選 手 名	スコアー	選 手 名
S-1		-	
S-2		-	
S-3		-	
D-1		-	
D-2		-	

* 全試合終了後、速やかにこの用紙で報告すること。(最終確認の為)

第117回川崎市実業団対抗テニス・男子B級 トーナメント表

① ② ③ QF SF F SF QF ③ ② ①

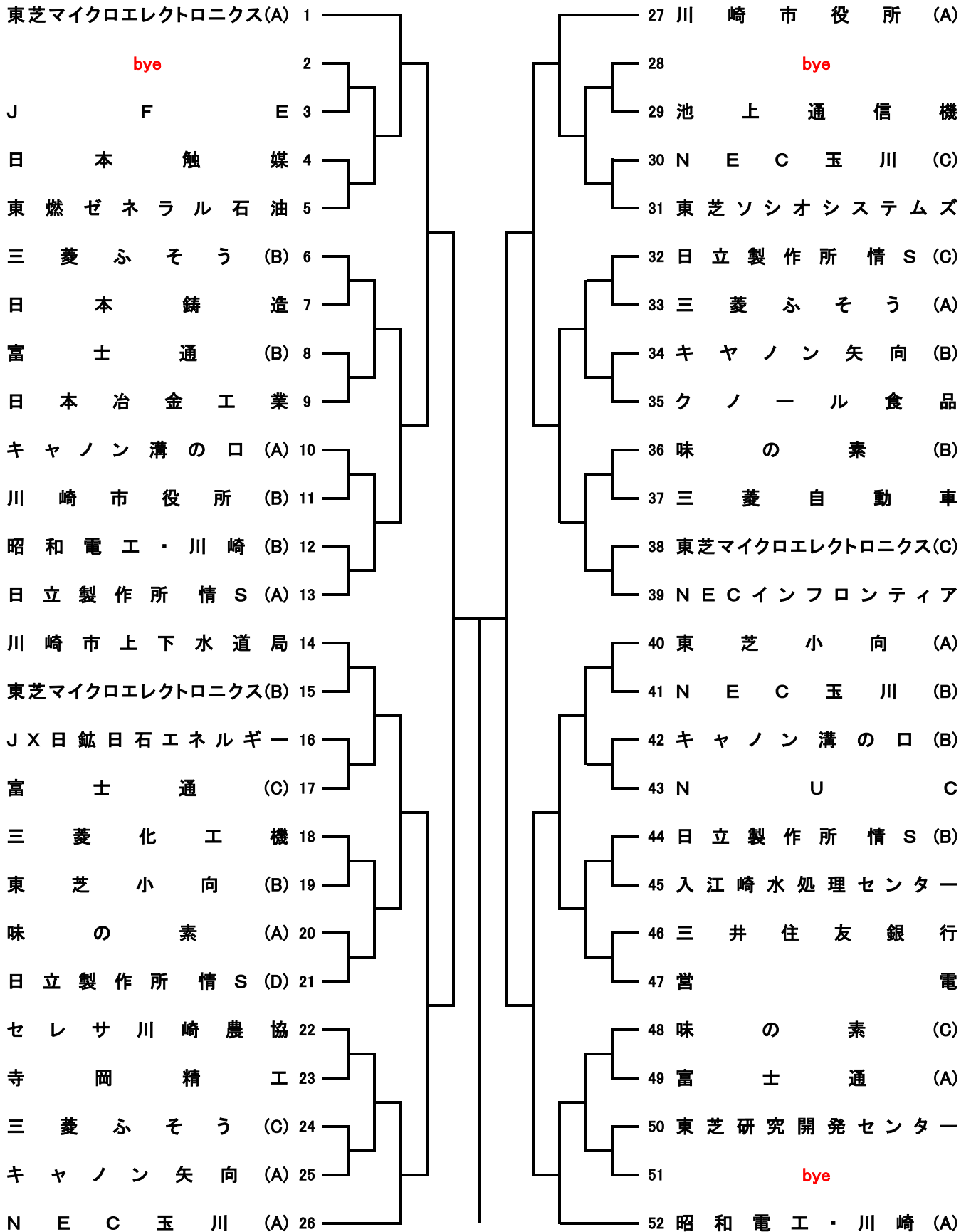

男子B級 トーナメント選手登録表 (訂正0617)

1	JA	セ	レ	サ	川	崎	高松	宮川	木幡	山下	伊藤	西村	佐伯	村木	
2	J		F		E		高橋(暢)	南波	藤原	大沢	広瀬	鳥羽			
3	JX	日	鉢	日	石	エネルギー	森	小高	浅野	上原	田中	稲田	小林		
4	NEC	イン	フ	ロ	ン	ティア	小野	明石	鈴木	吉儀	奥宮	青木			
5	NEC	玉	川	(A)			中村	吉川	花沢	川西	杉谷	金内			
6	NEC	玉	川	(B)			原	齋藤	千田	永井	小柴	宗次	新村		
7	NEC	玉	川	(C)			山本	佐藤(敦)	岩元	厚母	鈴木	村井	長野		
8	NCU	(日本	ユニ	カ	ー)		田中	後藤	鈴木	毛利	佐藤	西川			
9	味の	素	(A)				米満	大村	和泉	徳久	佐伯	鶴間			
10	味の	素	(B)				降旗	西倉	大橋	五十嵐	豊田	戸頃			
11	味の	素	(C)				田中	遠山	芝崎	長野	佐藤	佐々木			
12	池上	通	信	機			原	小原	中野	青木	東海林	篠田	増尾	荒川	
13	入江	崎	水	処	理	セン	藤本	渡邊	佐藤	高橋	萩原(大)	長沼	山中		
14	営					電	輿水	清家	大角	佐々木	瀬戸	佐藤			
15	川崎	市	上	下	水	道	上原	志村	浦田	八木	浜舘	中村	吉垣		
16	川崎	市	役	所	(A)		鈴木	中野	布家	伊藤	熊谷	小林(正)			
17	川崎	市	役	所	(B)		山本	原	池田(雄)	北村	池田(史)	大原			
18	キャ	ノ	ン	溝	の	口	(A)	牛渡	金土	有馬	遠藤	山脇	斉藤		
19	キャ	ノ	ン	溝	の	口	(B)	北田	神吉	荒木	今	野網			
20	キャ	ノ	ン	矢	向	(A)	片山	稲本	松田	杉崎	朝木	富塚	福島	今仲	
21	キャ	ノ	ン	矢	向	(B)	穴山	黒田	鈴木	匠	前田	鈴木	義	千葉	
22	ク	ノ	ー	ル	食	品	渡辺	大木	瀧	田口	上田	飯田			
23	昭和	電	工	川	崎	(A)	角田	小野	吉池	遠北	新名	鈴木	木	柳生	釘宮
24	昭和	電	工	川	崎	(B)	石原	平野	原田	中村	比嘉	久木	田		
25	寺岡	精	工				山口	藤井	横野	吉田	森	中島	木内	津川	
26	東芝	研	究	開	発	セン	柳田	小嶋	金子	大友	松岡	田副	片山		
27	東芝	小	向	(A)			川瀬	長谷川	高梨	松林	坂田	佐藤			
28	東芝	小	向	(B)			山縣	加賀屋	秋葉	片山	細野				
29	東芝	ソ	シ	オ	シ	ステ	柏木	桜木	熊沢	野村	松岡	井戸田	迫口		
30	東芝	マ	イ	ク	ロ	エ	吉田	田村	福元	山本	千坂	阿部	加藤		
31	東芝	マ	イ	ク	ロ	エ	下田	奥野	中野	鈴木(敏)	大石	鈴木(宏)	溝田		
32	東芝	マ	イ	ク	ロ	エ	小鹿	田代	八木	森田	伊澤	松木			
33	東燃	ゼ	ネ	ラ	ル	石	寒川	吉沢	藤井	悦	石原	四元	石山	岡崎	
34	日	本	触	媒			武松	齋藤	青木	市川	佐藤	中田	谷口		
35	日	本	鑄	造			小林	赤尾	柴田	五十嵐	平山	白井	金沢	山崎	
36	日	本	冶	金	工	業	小西	井崎	石塚	岩下	濱西	堀場	相澤		
37	日立	製	作	所	・	情	井上	修	朝木	小笠原	宮繁	藤田	池田	林昌	小澤
38	日立	製	作	所	・	情	両角	吉村	夏井	小川	北村	佐藤	菊地		
39	日立	製	作	所	・	情	栗原	宮坂	寺島	篠原	長澤	大澤	谷本		
40	日立	製	作	所	・	情	林俊	阿部	那須	達見	中谷	林久			
41	富士	通	(A)				廣岡	八重田	武富	大川	伊藤	前橋	田中		
42	富士	通	(B)				星川	山崎	島田	中嶋	篠崎	野上			
43	富士	通	(C)				永田	本郷	池田	戸叶	高橋				
44	三井	住	友	銀	行		田島	坂尾	松本	永野	土田	原田	中井	日高	
45	三菱	化	工	機			坪内	藤井	西吉	斎木	須貝	菅原			
46	三菱	自	動	車			安部	村田	工藤	中谷	小野	森	加地	橋本	
47	三菱	ふ	そ	う	(A)		沖永	瀧澤	石谷	志村	吉川				
48	三菱	ふ	そ	う	(B)		安達	田中	野本	臼井	寺野	岩澤			
49	三菱	ふ	そ	う	(C)		川崎	小松	小高	川口	木村	中野	小島		

第117回川崎市実業団対抗テニス・男子C級 トーナメント表

① ② ③ QFSF F SFQF ③ ② ①

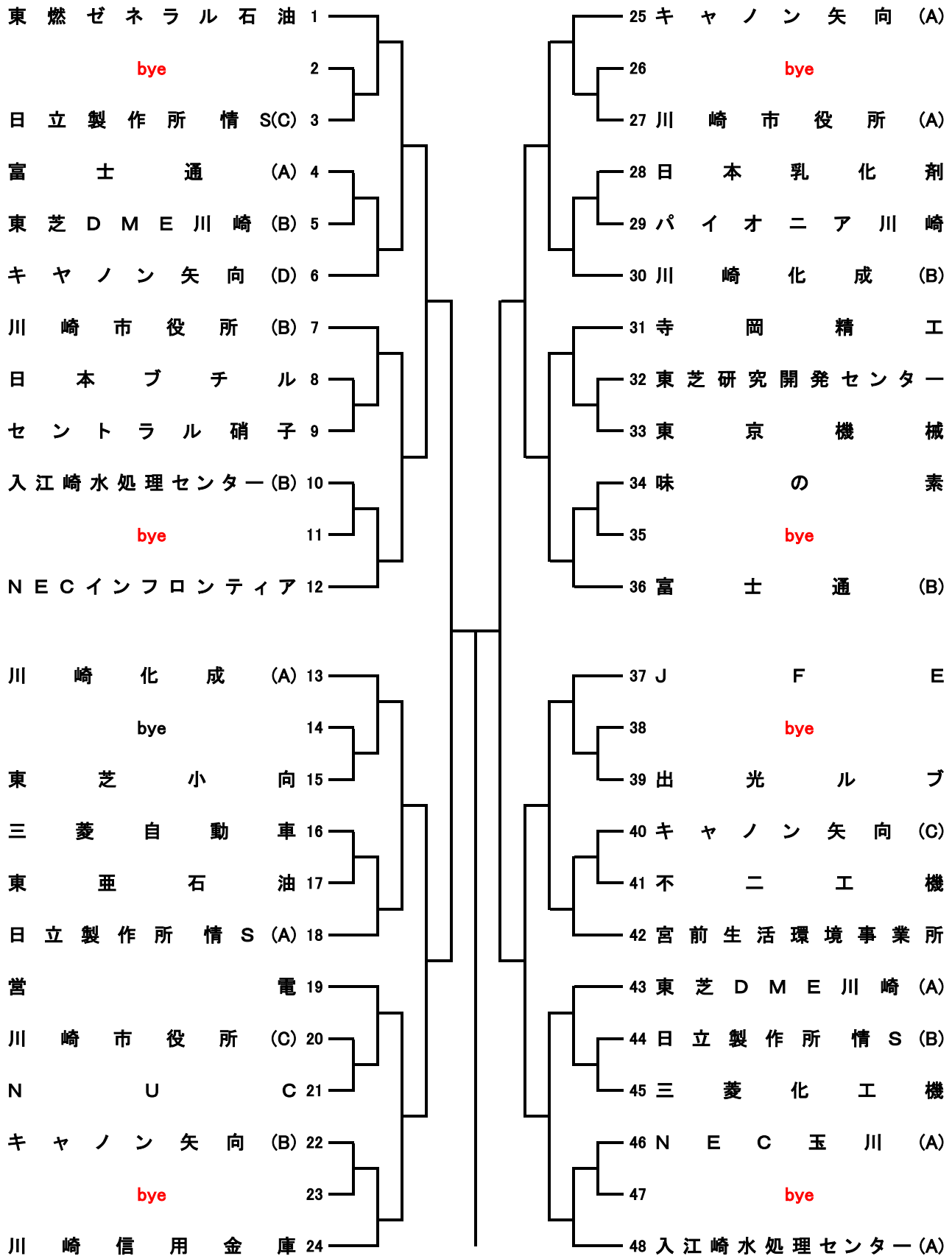

男子C級 トーナメント選手登録表 (訂正0617)

1	J F E	青木	黒光	尾形	森永	高橋(隆)	服部	中宗	常住		
2	NECインフロンティア	若松	平田	鍵和田	山口	山田	浅原	中村			
3	NEC玉川	出水	三輪	小平	木内	古明地	栗栖				
4	NCU(日本ユニカー)	新田	越山	楠元	亀澤	軽込	草場	大木			
5	味の素	大塚	木山	萩尾	羽生田	我妻	中山	高橋	小田切		
6	入江崎水処理センター(A)	萩原(照)	菊地	原	小谷	桃川	藤田	田久保			
7	入江崎水処理センター(B)	鈴木	村田(龍)	村田(賢)	芦田	沼田	井野	菅原			
8	出光ルブ	露木	森本	中野	新富	田附	岩本	佐川	宮本		
9	営電	里村	山中	倉田	稲田	笹谷	土屋	片山	吉田		
10	川崎化成(A)	菅沼	金澤	甲斐	山田	三浦					
11	川崎化成(B)	岸	新沢	岡部	野崎	藤山	園山				
12	川崎市役所(A)	松田	高橋	宮川	西川	小林(加)	赤城	岸			
13	川崎市役所(B)	松尾	柴原	近田	稲葉	松田	鈴木(真)				
14	川崎市役所(C)	大熊	一宮	岡元	中山	矢田部	坂本				
15	川崎信用金庫	星加	撰	佐藤	末吉	岩瀬	洪谷	上山	岡崎		
16	キヤノン矢向(A)	柳原	大平	新澤津	中重	村尾	小貫				
17	キヤノン矢向(B)	丸本	椿原	中條	山中	斉藤忠	杉江	斉藤理			
18	キヤノン矢向(C)	守本	小沼	川原	柏木	佐々木					
19	キヤノン矢向(D)	木内	阪野	榎田	永持	山田					
20	セントラル硝子	大竹	山本	赤木	岡野	上原	田中	玉城	吉川		
21	寺岡精工	高井	萩原	三森	安部	高村	上杉	仲野	山田		
22	東亜石油	柏木	星崎	宮崎	石原	木村	倉俣				
23	東京機械	山崎	新井	平	蜂屋	大田	金子	山中	橋爪		
24	東芝研究開発センター	司城	田崎	古川	岡本	齊藤(貴)	佐方				
25	東芝小向	瀧口	渡辺	中村	小林	有吉	秀徳	池上			
26	東芝DME川崎(A)	望月	堺	中村	小林	椎名	山田	江口			
27	東芝DME川崎(B)	山室	藤川	金野	石井	内田	佐藤	宮坂			
28	東燃ゼネラル石油	藤本徹	土谷	藤井武	伊吹	岡上	橋口	原	町田		
29	日本乳化剤	知屋城	福富	佐々木	山本	吉川	東				
30	日本ブチル	安部	斉藤	甘粕	石田	大楽	原田	小田	岩戸		
31	パイオニア川崎	田中	飛田	谷垣	中野	中島	渡辺	下野	田代		
32	日立製作所・情S(A)	内田	元山	小山	中村	大森	星野	杉山	堂徳		
33	日立製作所・情S(B)	古家	親松	窪田	木原	真矢	宮田真	岩村	大原		
34	日立製作所・情S(C)	宮田康	丸	今泉	秦野	片岡	河村	森田	鶴谷		
35	不二工機	田淵	上原	久我	関口	八藤後	山本				
36	富士通(A)	勝楽	草苺	若狭	大塚	古賀	大野				
37	富士通(B)	本多	木村	菊池	後藤	金田	長尾				
38	三菱化工機	青木	有竹	鈴木(俊)	鈴木(竜)	小澤	溝口				
39	三菱自動車	大久保	村上	西本	大塚	工藤	秋山	原	白石		
40	宮前生環	小泉	中村	廣野	倉持	知久	長久保	田村	佐藤		

第117回川崎市実業団対抗テニス・女子トーナメント表

1R QF SF F SF QF 1R

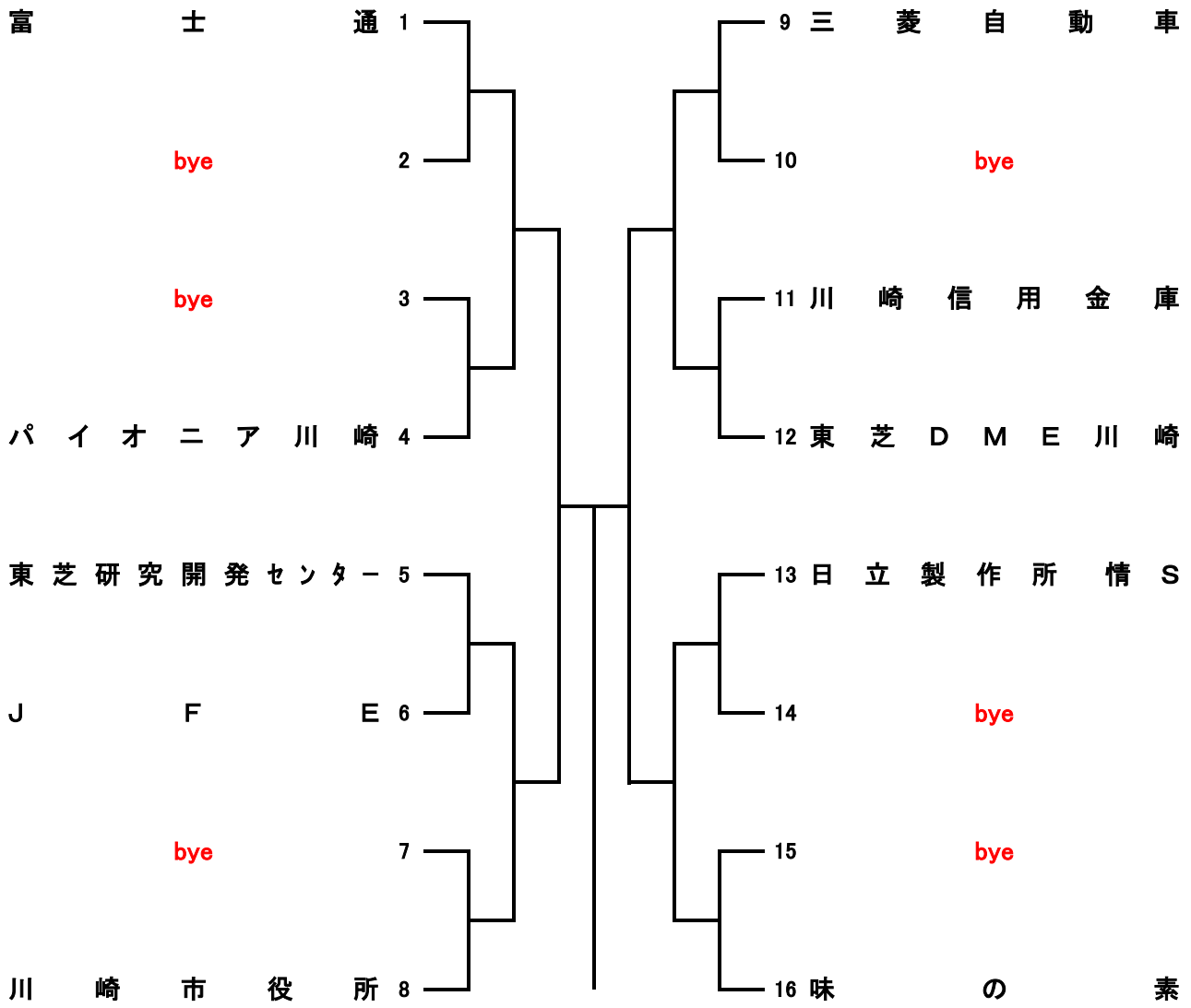

女子トーナメント選手登録表

1	J F E	志 賀	川 島	中 野				
2	味 の 素	伊 藤	鈴 木	岡 本	三 浦			
3	川 崎 市 役 所	錦 織	細 野					
4	川 崎 信 用 金 庫	石 塚	宮 川	浅 香	栗 田	神 山	富 田	
5	東 芝 研 究 開 発 セ ン タ ー	石 井	関 口					
6	東 芝 D M E 川 崎	鈴 木	宮 坂	椎 名	佐 藤			
7	パ イ オ ニ ア 川 崎	三 瓶	原					
8	日 立 製 作 所 情 S	新 ケ 谷	永 田	田 中	松 鹿			
9	富 士 通	遠 藤	田 代	卯 ノ 木				
10	三 菱 自 動 車	浅 野	吉 田	池 田	坂 口	岡 本	張	

川崎市実業団対抗テニス大会歴代優勝チーム一覧

年度	リーグ	トーナメント	B級リーグ 1部	B級トーナメント	C級トーナメント	女子リーグ 1部	女子トーナメント
90.秋	第1回	68	日本道路公団	東芝小向	日本ユニカー(A)	川崎市役所	日電中研(A)
90.春	2	69	日本道路公団	日本道路公団	県立川崎高校	川崎市役所	川崎化成(A)
秋	3	70	日本道路公団	三菱石油(A)	日本触媒	富士通	富士通(A)
91.春	4	71	日本道路公団	県立川崎高校	日立造船	実中研	東芝ケンカロイ(A)
秋	5	72	東芝小向	日立造船	東電川崎火力	富士通(A)	NKK(A)
92.春	6	73	日本AMP	NKK	日立システム研	川崎市役所	日電アイシーマイコン
秋	7	74	東芝小向	東電川崎火力	日本道路公団	富士通(A)	日立情報システム
93.春	8	75	日本AMP	日本道路公団	日立情報システム	川崎市役所	日電中研(A)
秋	9	76	東芝小向	日通工(A)		富士通	川崎市役所(A)
94.春	10	77	三菱自工(A)	池 貝	日本道路公団	日立製作所システム	味の素(A)
秋	11	78	東芝小向	日立製作所システム	鋼管機械工業	日立製作所システム	三菱化工機
95.春	12	79	三菱自工(A)	鋼管機械工業	ライオン	富士通	NEC玉川
秋	13	80	日通工	東芝柳町	松下技研	東芝堀川町	NECアイシーマイコン
96.春	14	81	日通工	ライオン	川崎市水道局	東芝川崎	ライオン
秋	15	82	三菱自工(A)	NEC中研(A)	ゼオンセンター	日立製作所システム	山下歯車技研
97.春	16	83	三菱自工(A)	松下技研(B)	日本ユニカー	日本道路公団	松下技研
秋	17	84	県立川崎高校	東電高津工	NEC玉川(A)	NEC・中研	東芝研究開発センター
98.春	18	85	県立川崎高校	NEC玉川(A)	富士通ゼネラル(A)	日本道路公団	日本閉閉器工業
秋	19	86	県立川崎高校	日本冶金工業	川崎市役所(A)	富士通(A)	富士通(A)
99.春	20	87	NEC・HE	川崎市役所(B)	日石化学・浮島	富士通(A)	東芝研究開発センター
秋	21	88	NEC・中研	日石化学・浮島	山下歯車技研	富士通(A)	川崎市役所(A)
00.春	22	89	東電川崎火力	ゼオンセンター	東芝原研	富士通(A)	三菱化工機
秋	23	90	日立金融流通グループ	日立金融流通グループ	山下歯車技研	富士通(A)	川崎市役所(A)
01.春	24	91	日本酸素	日本閉閉器工業(A)	関東自動車学校	日本道路公団	味の素(A)
秋	25	92	日本酸素	寺岡精工(株)	東燃ゼネラル石油	旭化成	東電高津工
02.春	26	93	東電川崎火力	日本道路公団	日立金融流通グループ(A)	旭化成	東芝研究開発センター(A)
秋	27	94	東電高津工	日本鋼管病院	川崎市役所(D)	旭化成	富士通(A)
03.春	28	95	東電川崎火力	寺岡精工(株)	日立システム研	旭化成	日本鋼管病院
秋	29	96	川崎市役所(A)	NEC・玉川(A)	NEC・玉川(C)	旭化成	NEC・中研(A)
04.春	30	97	東電川崎火力	NEC・玉川(D)	川崎市水道局	日本道路公団	富士通(B)
秋	31	98	川崎市役所(A)	キャノン玉川(A)	東芝マイクロエレクトロニクス(C)	旭化成	東芝マイクロエレクトロニクス
05.春	32	99	榊日本閉閉器工業	NEC・玉川(C)	榊日本鑄造	旭化成	三井住友銀行
秋	33	100	榊日本閉閉器工業	川崎信用金庫	キャノン玉川(A)	旭化成	東電高津
06.春	34	101	富士通(B)	川崎市水道局(A)	キャノン溝の口(A)	旭化成	キャノン玉川
秋	35	102	東電高津工	NEC・玉川(A)	キャノン溝の口	マイクロエレクトロニクスアンプ	日立システム研
07.春	36	103	NEC 玉川(B)	日立製作所 情S	三菱自動車	旭化成	川崎市小学校教員
秋	37	104	NEC 玉川(B)	キャノン矢向(C)	出光ルプ	富士通(B)	東電高津
08.春	38	105	NEC 玉川(B)	三菱自動車	キャノン矢向(A)	富士通(B)	川崎市役所(A)
秋	39	106	キャノン矢向(A)	キャノン矢向(A)	三菱自動車	マイクロエレクトロニクスアンプ	日立製作所 情S
09.春	40	107	マイクロエレクトロニクスアンプ	富士通(B)	東芝マイクロエレクトロニクス(A)	NEC・玉川	NEC玉川(B)
秋	41	108	キャノン矢向(A)	川崎市役所(B)	富士通(A)	NEC・玉川(A)	東芝マイクロエレクトロニクス
10.春	42	109	キャノン矢向(A)	キャノン矢向	日本ゼオン(B)	東電高津	NEC玉川(A)
秋	43	110	キャノン矢向(A)	東燃ゼネラル石油(A)	キャノン溝の口	東電高津	川崎市役所(B)
11.春	44	111	キャノン矢向(A)	J F E	昭和電工川崎	NEC・玉川(A)	日立システム研(A)
秋	45	112	キャノン矢向(A)	富士通(B)	東燃ゼネラル石油	JAセレス川崎	キャノン矢向
12.春	46	113	キャノン矢向(A)	東芝研究開発センター(A)	日本ユニカー	味の素	キャノン溝の口
秋	47	114	キャノン矢向(A)	川崎信用金庫	日立製作所 情S (B)	川崎市役所(B)	三菱自動車
13.春	48	115	JX日鉱日石エネルギー川崎	日立製作所 情S (E)	JAセレス川崎	キャノン矢向	味の素(C)
秋	49	116	J F E(A)	川崎市上下水道局(A)	富士通(C)	富士通(A)	NEC玉川(A)
14.春	50	117					
秋	51	118					
15.春	52	119					
秋	53	120					

【第53回(女子第15回)神奈川実業団A級出場チーム】 '14. 4. 19現在

- 1部 (男子リーグ戦) 日本閉閉器工業・富士通(A)
 - 2部 " 富士通(A)
 - 3部 " NEC玉川(A)・J F E
 - 4部 " 川崎市役所・
 - 5部 " NEXCO中日本・太陽日酸・東芝小向
 - 6部 " 日立製作所 情S
 - 7部 " 三菱ふそう・キャノン矢向・
 - 8部 " NEC玉川(B)
 - 9部 " 富士通(B)・富士通(C)
- (女子リーグ戦)
- 1部 " NEC 玉川
 - 2部 "

第49回川崎市男子B級実業団対抗テニスリーグ戦績結果 その1

2014/3/31

川崎市テニス協会実業団委員会

B級リーグ 1 部

	チ ャ ム 名	1	2	3	4	5	6	順位	勝率	勝ポイント
1	J F E (A)	★	③-2	④-1	0-5	④-1	④-1	◎1	4-1	
2	日立製作所情 S(A)	2-3	★	0-5	③-2	2-3	④-1	●5	2-3	
3	川崎市役所 (A)	1-4	⑤-0	★	1-4	2-3	③-2	4	2-3	
4	味の素	⑤-0	2-3	④-1	★	2-3	④-1	3	3-2	
5	三井住友銀行	1-4	③-2	③-2	③-2	★	③-2	○2	4-1	
6	キャノン矢向 (A)	1-4	1-4	2-3	1-4	2-3	★	●6	0-5	

B級リーグ 2 部

	チ ャ ム 名	1	2	3	4	5	6	順位	勝率	勝ポイント
1	東燃ゼネラル石油 (A)	★	1-4	③-2	④-1	③-2	2-3	3	3-2	13-12
2	NECインフロンティア	④-1	★	③-2	2-3	⑤-0	④-1	◎1	4-1	
3	NEC・玉川 (A)	2-3	2-3	★	⑤-0	④-1	③-2	○2	3-2	16-9
4	日本鋼管病院	1-4	③-2	0-5	★	③-2	③-2	4	3-2	10-5
5	昭和電工川崎 (B)	2-3	0-5	1-4	2-3	★	③-2	●5	1-4	
6	J F E メカニカル	③-2	1-4	2-3	2-3	2-3	★	●6	1-4	

B級リーグ 3 部

	チ ャ ム 名	1	2	3	4	5	6	順位	勝率	勝ポイント
1	キャノン矢向 (C)	★	2-3	③-2	2-3	④-1	1-4	4	2-3	
2	出光ルブ	③-2	★	1-4	③-2	2-3	③-2	○2	3-2	
3	キャノン溝の口 (A)	2-3	④-1	★	④-1	③-2	③-2	◎1	4-1	
4	三菱自動車	③-2	2-3	1-4	★	2-3	2-3	●6	1-4	
5	東芝研究開発センター	1-4	③-2	2-3	③-2	★	2-3	●5	2-3	
6	日本触媒	④-1	2-3	2-3	③-2	③-2	★	3	3-2	

■ 上部リーグ昇格 ■ 下部リーグ降格 ■ B級トーナメント降格

第49回川崎市男子B級実業団対抗テニスリーグ戦績結果 その2

川崎市テニス協会実業団委員会

B級リーグ 4 部

2014/3/31

	チ ャ ム 名	1	2	3	4	5	6	順位	勝率	勝ポイント
1	三 菱 化 工 機	★	0-5	1-4	1-4	2-3	1-4	●6	0-5	
2	キ ャ ノ ン 矢 向 (B)	⑤-0	★	③-2	2-3	③-2	2-3	○2	3-2	15-10
3	寺 岡 精 工	④-1	2-3	★	2-3	2-3	③-2	●5	2-3	
4	N E C ・ 玉 川 (B)	④-1	③-2	③-2	★	2-3	③-2	◎1	4-1	
5	キ ャ ノ ン 溝 の 口 (B)	③-2	2-3	③-2	③-2	★	2-3	4	3-2	13-12
6	日 本 冶 金 工 業	④-1	③-2	2-3	2-3	③-2	★	3	3-2	14-11

B級リーグ 5 部

	チ ャ ム 名	1	2	3	4	5	6	順位	勝率	勝ポイント
1	東 燃 ゼ ネ ラ ル 石 油 (B)	★	2-3	0-5	③-2	④-1	1-4	●5	2-3	10-15(-25)
2	キ ャ ノ ン 矢 向 (D)	③-2	★	0-5	④-1	2-3	1-4	4	2-3	10-15(+12)
3	J F E (B)	⑤-0	⑤-0	★	④-1	④-1	④-1	◎1	5-0	
4	川 崎 市 役 所 (B)	2-3	1-4	1-4	★	③-2	1-4	●6	1-4	
5	富 士 通 (A)	1-4	③-2	1-4	2-3	★	④-1	3	2-3	11-14
6	日 本 ゼ オ ン (A)	④-1	④-1	1-4	④-1	1-4	★	○2	3-2	

B級リーグ 6 部

	チ ャ ム 名	1	2	3	4	5	6	順位	勝率	勝ポイント
1	N E C ・ 玉 川 (C)	★	⑤-0	③-2	2-3	③-2	1-4	○2	3-2	14-11
2	富 士 通 (B)	0-5	★	⑤-0	③-2	③-2	0-5	3	3-2	11-14
3	川 崎 市 役 所 (C)	2-3	0-5	★	2-3	2-3	0-5	●6	0-5	
4	キ ャ ノ ン 矢 向 (E)	③-2	2-3	③-2	★	③-2	0-5	4	3-2	11-14
5	東 芝 研 究 開 発 セ ン タ ー (B)	2-3	2-3	③-2	2-3	★	2-3	●5	1-4	
6	川 崎 信 用 金 庫	④-1	⑤-0	⑤-0	⑤-0	③-2	★	◎1	5-0	

B級リーグ 7 部

	チ ャ ム 名	1	2	3	4	5	6	順位	勝率	勝ポイント
1	東 芝 マ イ ク ロ エ レ ク ト ロ ニ ク ス	★	1-4	2-3	⑤-0	1-4	2-3	●5	1-4	
2	日 本 ゼ オ ン (B)	④-1	★	④-1	⑤-0	2-3	③-2	◎1	4-1	18-7
3	△ N R I シ ス テ ム テ ク ノ	③-2	1-4	★	⑤-0	2-3	1-4	4	2-3	
4	昭 和 電 工 川 崎 (A)	0-5	0-5	0-5	★	0-5	0-5	●6	0-5	
5	日 立 製 作 所 情 S(B)	④-1	③-2	③-2	⑤-0	★	2-3	○2	4-1	17-8(+22)
6	旭 化 成	③-2	2-3	④-1	⑤-0	③-2	★	3	4-1	17-8(+20)

■ 上部リーグ昇格 ■ 下部リーグ降格 ■ B級トーナメント降格

第49回川崎市女子実業団対抗テニスリーグ戦績結果

女子リーグ1部

◎・○は昇格 ●は降格、勝ポイント欄の()内は勝ち負けのゲーム差

	チーム名	1	2	3	4	5	6	7	順位	勝率	勝ポイント
1	味の素 (A)	★	②-1	③-0	③-0	②-1	1-2	②-1	○2	5-1	
2	キャノン 矢向	1-2	★	②-1	1-2	1-2	1-2	③-0	4	2-4	9-9
3	旭化成	0-3	1-2	★	②-1	1-2	1-2	1-2	●7	1-5	
4	日立製作所 情S (A)	0-3	②-1	1-2	★	0-3	1-2	②-1	●5	2-4	6-12
5	J A セレサ 川崎	1-2	②-1	②-1	③-0	★	0-3	③-0	3	4-2	
6	富士通 (A)	②-1	②-1	②-1	②-1	③-0	★	1-2	◎1	5-1	
7	川崎市役所 (A)	1-2	0-3	②-1	1-2	0-3	②-1	★	●6	2-4	6-12

女子リーグ2部

	チーム名	1	2	3	4	5	6	順位	勝率	勝ポイント
1	東芝小 向	★	③-0	③-0	③-0	②-1	③-0	◎1	5-0	
2	東芝マイクロエレクトロニクス	0-3	★	③-0	②-1	③-0	③-0	○2	4-1	
3	N E C 玉川 (B)	0-3	0-3	★	0-3	0-3	1-2	●6	0-5	
4	N E C 玉川 (A)	0-3	1-2	③-0	★	②-1	②-1	3	3-2	
5	日立製作所 情S(B)	1-2	0-3	③-0	1-2	★	②-1	●4	2-3	
6	N E C 玉川 (C)	0-3	0-3	②-1	1-2	1-2	★	●5	1-4	

女子リーグ3部

	チーム名	1	2	3	4	5	6	順位	勝率	勝ポイント
1	富士通 (B)	★	0-3	1-2	③-0	②-1	③-0	●4	3-2	
2	川崎市役所 (B)	③-0	★	1-2	③-0	②-1	1-2	3	3-2	
3	キャノン 溝の口	②-1	②-1	★	③-0	②-1	1-2	○2	4-1	
4	三菱自動車	0-3	0-3	0-3	★	0-3	1-2	●6	0-5	
5	味の素 (B)	1-2	1-2	1-2	③-0	★	1-2	●5	1-4	
6	東燃ゼネラル石油	0-3	②-1	②-1	②-1	②-1	★	◎1	4-1	

* 県リーグからの降格に伴い今大会に限り各リーグ3チームを降格とする

■ チームは上部リーグに昇格・■ チームは下部リーグに降格・■ チームはトーナメントに降格

第116回川崎市女子実業団対抗テニストーナメント戦績結果

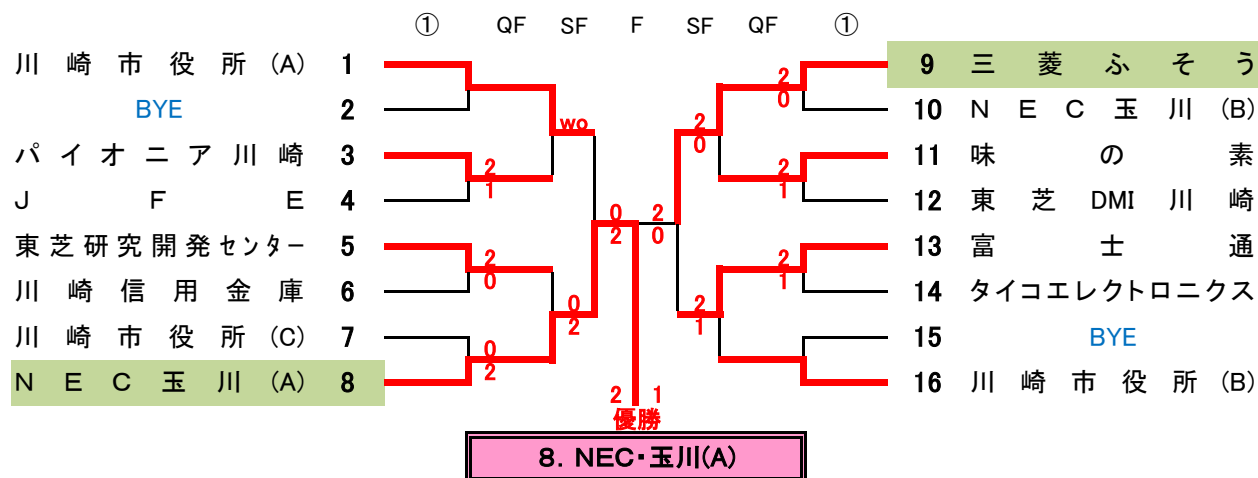

* 優勝・NEC玉川(A)と準優勝・三菱ふそうチームは次回大会から3部リーグに昇格

第116回川崎市実業団対抗テニス・男子B級トーナメント戦績結果

① ② ③ QF SF F SF QF ③ ② ①

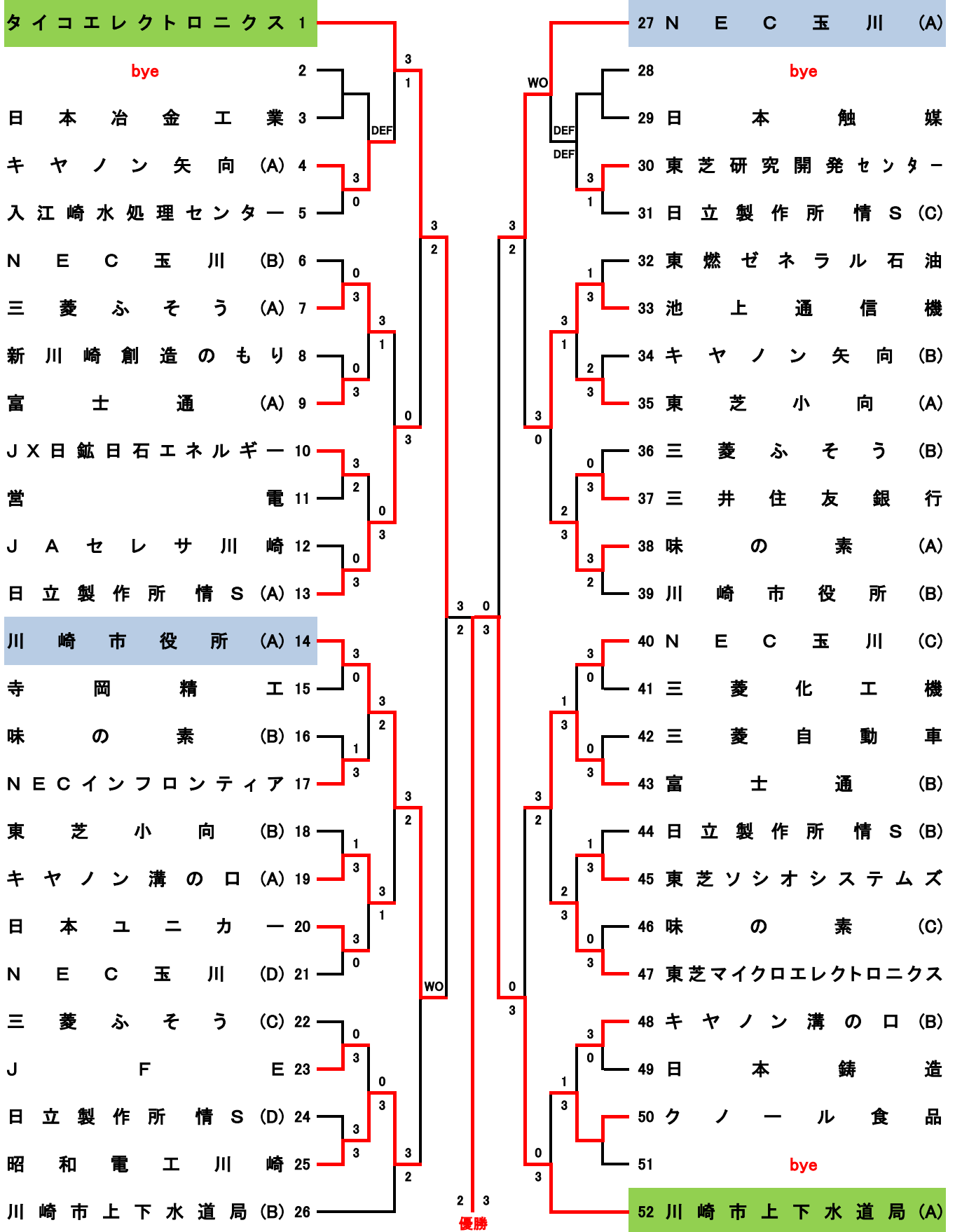

52. 川崎市上下水道局(A)

第116回川崎市実業団対抗テニス・男子C級トーナメント戦績結果

① ② ③ QF SF F SF QF ③ ② ①

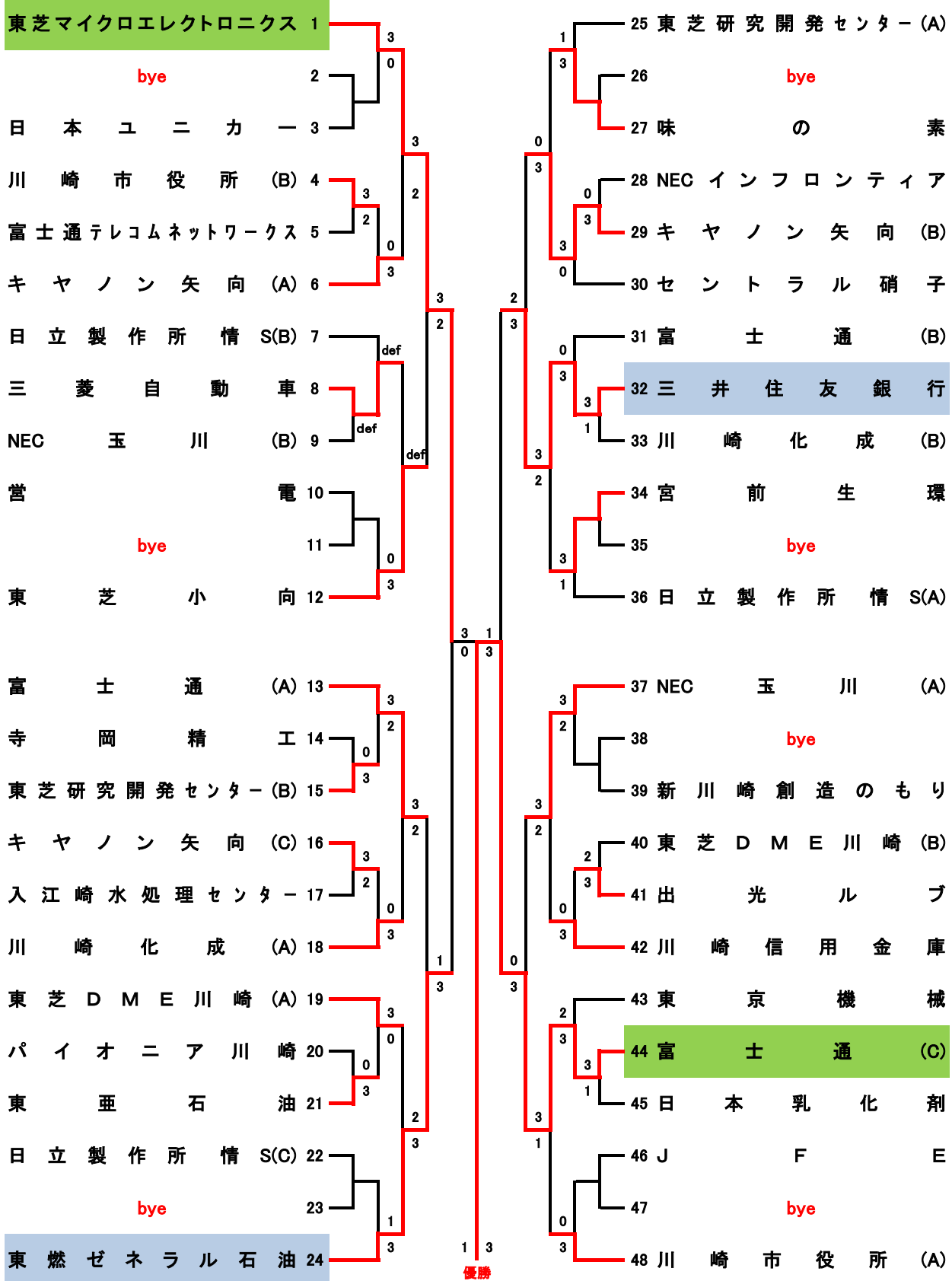

第116回川崎市実業団対抗テニス・女子トーナメント戦績結果

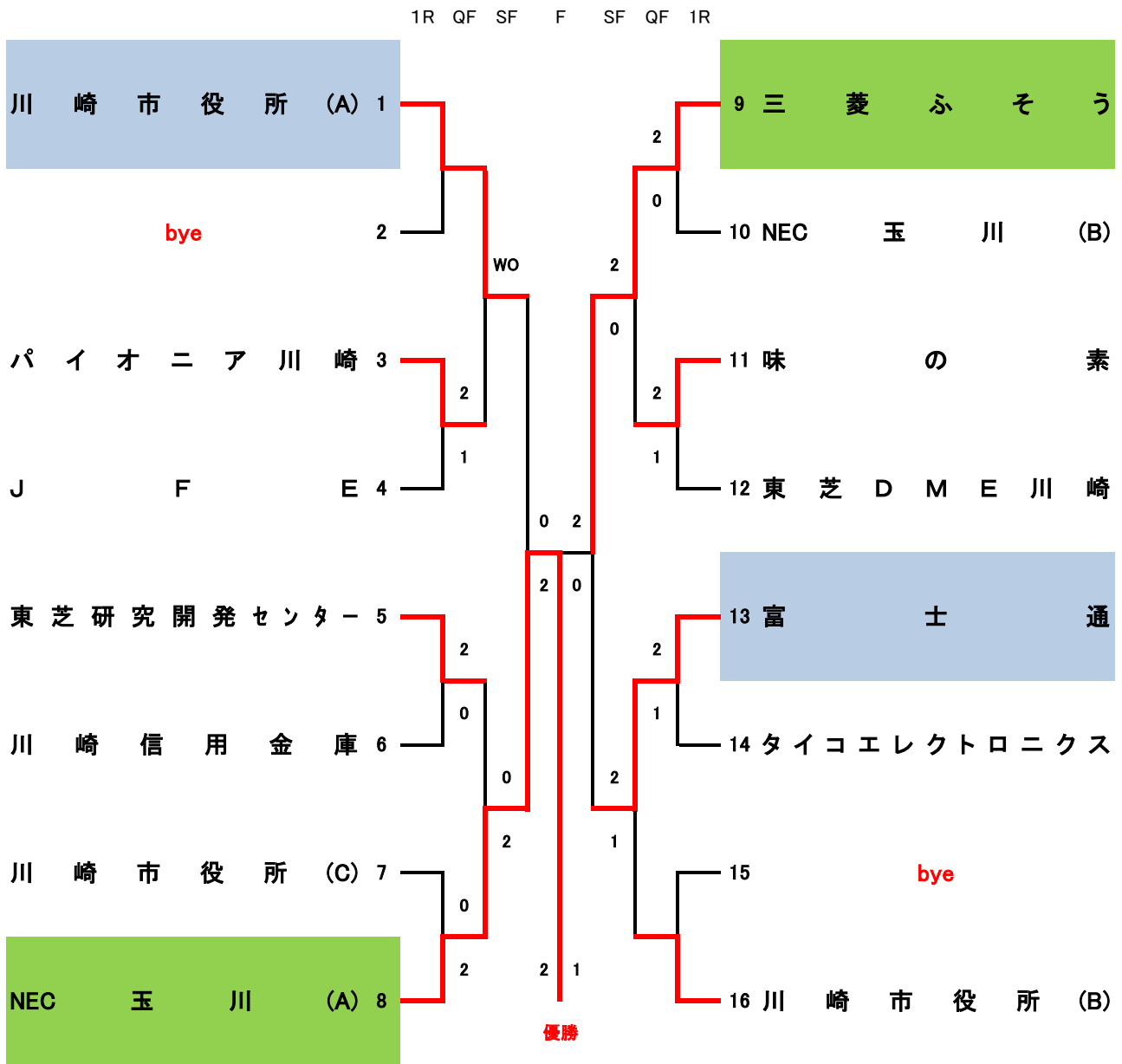

8. NEC 玉川(A)

オーダー用紙 (実業団対抗用)

チーム名		対戦相手	
D. 1	[]	[]
D. 2	[]	[]
S. 1	[]	
S. 2	[]	
S. 3	[]	

注) ・シングルスの出場は、登録順位を入れ替えてはならない。
(選手登録表記載の左から No. 1, No. 2, No. 3 . . .)
・ダブルスの組合せは、選手登録の順位に関係なく作る事が出来る。

コピーで増し刷りして下さい。

オーダー用紙 (実業団対抗用)

チーム名		対戦相手	
D. 1	[]	[]
D. 2	[]	[]
S. 1	[]	
S. 2	[]	
S. 3	[]	

注) ・シングルスの出場は、登録順位を入れ替えてはならない。
(選手登録表記載の左から No. 1, No. 2, No. 3 . . .)
・ダブルスの組合せは、選手登録の順位に関係なく作る事が出来る。

コピーで増し刷りして下さい。

平成26年度(2014年)実業団対抗テニス大会 全国大会出場への道

【A大会】

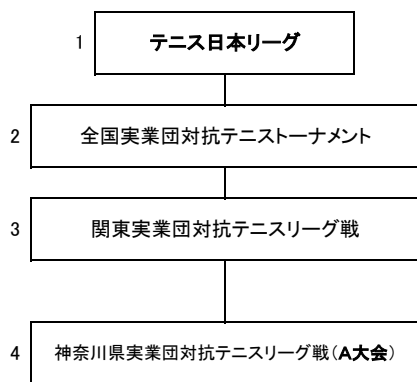

【神奈川県代表チーム】 平成25年度出場チームを示す
男子 (三菱電機)

男子 なし
女子 ウインザー(横浜市)

男子 トヨタ自動車東日本(横須賀市)、富士通川崎(川崎市)
三菱重工横浜(横浜市)
女子 ウインザー(横浜市)、NEC玉川(川崎市)

注. 関東大会への派遣チーム選抜方法

男子 A大会リーグ戦1部の上位3チーム(直前の春季大会)
女子 A大会リーグ戦の上位2チーム(直前の春季大会)

	(A) 大会名	主催	開催期間	会場	備考
1	第29回テニス日本リーグ	(財)日本テニス協会	12/4~7(第1ステージ)	横浜・ビーンストーム	男子16チーム 女子12チーム
			1/23~25(第2ステージ)	横浜・ビーンストーム	
			2/13~15(決勝トーナメント)	東京体育館	
2	第28回全国実業団対抗テニストーナメント	(財)日本テニス協会	10/10~13	広島広域公園テニスコート	男子16チーム 女子16チーム
3	第29回関東実業団対抗テニスリーグ戦	関東テニス協会	9/5~9/7	山梨県 小瀬スポーツ公園	男子16チーム 女子12チーム
4	第53回神奈川県実業団対抗テニスリーグ戦(A大会)	神奈川県テニス協会	4~8月	各社コート	
	第54回神奈川県実業団対抗テニスリーグ戦(A大会)		2013/10月~2014/1月		

【ビジネスパル・テニス】

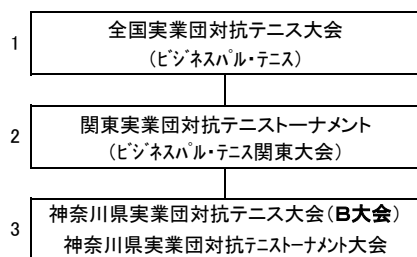

【神奈川県代表チーム】 平成25年度出場チームを示す

男子 なし
女子 三菱電機鎌倉(鎌倉市)

男子 日立ソリューションズ(横浜市)、日立製作所 情S(川崎市)
女子 三菱電機(鎌倉市)、三菱化学(横浜市)
横浜市役所(横浜市)

注. 関東大会への派遣チーム選抜方法

男子 ビジネスパル神奈川県大会の上位2チーム
女子 県B大会の上位1チーム(直前の春季大会)

	(B) 大会名	主催	開催期間	会場	備考
1	第53回全国実業団対抗テニス大会 (ビジネスパル・テニス)	(財)日本テニス協会	8/29~31	北海道旭川市 花咲スポーツ公園他	男子32チーム 女子24チーム
2	第53回関東実業団対抗テニストーナメント (ビジネスパル・テニス関東大会)	関東テニス協会	7/19~20	埼玉県 さいたま市大宮第2公園	男子16チーム 女子8チーム
3	第76回神奈川県実業団対抗テニス大会(B大会)	神奈川県テニス協会	5/24~25	茅ヶ崎市 堤・芹沢スポーツ広場	男子32チーム 女子31チーム
	第77回神奈川県実業団対抗テニス大会(B大会)		11/8~9	鎌倉市	
	第9回神奈川県実業団対抗テニストーナメント大会 (ビジネスパル・テニス 神奈川県大会)	神奈川県テニス協会	3/15~16	綾瀬市 綾瀬スポーツ公園	男子16チーム

【各市・町・郡大会】

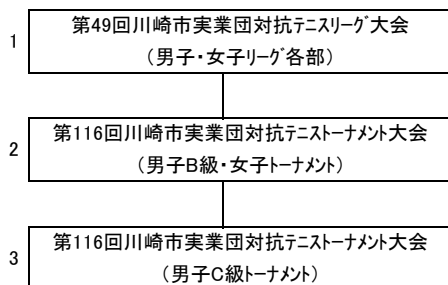

* 第76回神奈川県実業団対抗テニス大会(B大会)に出場

優勝すると(A)大会神奈川県実業団対抗テニスリーグ戦に昇格する。

* 男子 富士通・味の素・川崎市役所・三井住友銀行・J F E
* 女子 富士通・味の素・川崎市役所・キヤノン矢向

* 男子 川崎市上下水道局(A)・タイコエレクトロニクス

* 女子 NEC玉川(A)・三菱ふそう

* 男子・女子優勝、準優勝チームはリーグへ昇格

* 男子 富士通(C)・東芝マイクロエレクトロニクス

* 男子優勝、準優勝チームはB級トーナメントへ昇格